

# Інструкція з експлуатації

## Швейна машина

Product Code (Код продукту): 885-X01/X11/X21  
888-X01/X11/X21

---

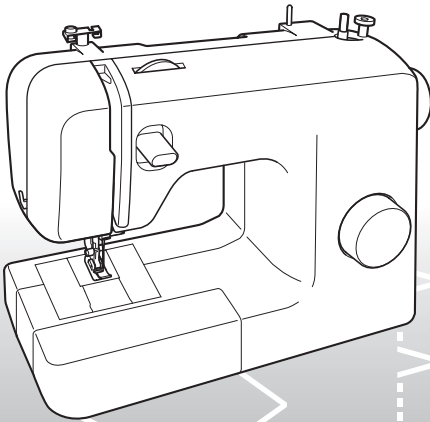

Щоб отримати підтримку щодо продуктів і відповіді на запитання, відвідайте веб-сайт <http://solutions.brother.com>.

# ВАЖЛИВІ ІНСТРУКЦІЇ З ТЕХНІКИ БЕЗПЕКИ

Уважно прочитайте ці інструкції з техніки безпеки, перш ніж використовувати машину.

## ⚠ НЕБЕЗПЕКА

Для зниження ризику ураження електричним струмом виконуйте зазначені нижче дії.

**1** Завжди від'єднуйте машину від розетки електричної мережі негайно після використання, у випадку очищення, здійснення будь-яких операцій користувацького обслуговування або регулювання, описаних в цьому посібнику, або залишаючи машину без нагляду.

## ⚠ УВАГА!

Для зниження ризику опіків, пожежі, ураження електричним струмом або травмування людей виконуйте зазначені нижче дії.

**2** Завжди від'єднуйте машину від розетки електричної мережі, здійснюючи будь-яке технічне обслуговування, описане в цьому посібнику:

- Щоб від'єднати машину, перемкніть її на позначення «О» для вимкнення, відтак потягніть за вилку й витягніть її з розетки електричної мережі. Не тягніть за шнур.
- Під'єднуйте машину безпосередньо до розетки електричної мережі. Не використовуйте подовжувач.
- Завжди від'єднуйте машину в разі припинення живлення.

**3** Ніколи не експлуатуйте машину в разі пошкодження шнура або вилки, неналежної роботи, падіння або пошкодження машини чи потрапляння на неї води. Поверніть машину до найближчого авторизованого дилера або сервісного центру для перевірки, ремонту або регулювання електричної або механічної частини.

- Під час зберігання або використання машини в разі появи незвичних ознак,

наприклад запаху, нагрівання, вицвітання кольору або деформації, припиніть експлуатацію машини та негайно від'єднуйте шнур живлення.

- Під час транспортування машини обов'язково переносьте її за ручку. Підймання машини за будь-яку іншу частину може її пошкодити або спричинити падіння машини, наслідком чого може бути травмування людей.
- Підіймаючи машину, будьте обережні та не робіть раптових або необережних рухів, щоб запобігти пошкодження спини або колін.

**4** Завжди підтримуйте робочу зону в чистоті:

- Ніколи не експлуатуйте машину із заблокованими отворами для повітря. Підтримуйте вентиляційні отвори машини та педального контролера вільними від накопичення пилу, бруду та потрапляння незакріпленої тканини.
- Не зберігайте жодних предметів на педальному контролері.
- Не використовуйте подовжувачі. Під'єднуйте машину безпосередньо до розетки електричної мережі.
- Ніколи не кидайте та не вставляйте жодних предметів в будь-які отвори.
- Не експлуатуйте машину в місцях використання аерозолів (спрейв) або подавання кисню.
- Не користуйтеся машиною поблизу джерела тепла, наприклад печі або праски; інакше машина, шнур або оброблювана тканина можуть зайнятися, що спричинить пожежу або ураження електрострумом.
- Не розташовуйте цю машину на нестійкій поверхні, наприклад на хиткому або похилому столі, інакше машина може впасти та спричинити травмування.

**5** Під час шиття необхідна особлива обережність.

- Завжди уважно стежте за голкою. Не використовуйте зігнуті та пошкоджені голки.

- Тримайте пальці подалі від усіх рухомих деталей. Особливої обережності потребує голка машини.
- Не вмикайте машину, коли натиснуто педальний контролер. Це може призвести до неочікуваного ввімкнення машини та спричинити травмування або пошкодження машини.
- Переключіть машину на позначення «О», щоб вимкнути її, виконуючи будь-яке технічне обслуговування в зоні голки.
- Не користуйтеся пошкодженою або неправильною пластинкою для голки, оскільки голка внаслідок цього може зламатися.
- Не штовхайте та не тягніть тканину під час шиття й уважно дотримуйтесь інструкцій під час ручного виконання стібків, щоб не зігнути та не зламати голку.

## 6 Ця машина – не іграшка:

- у разі використання машини дітьми або в їхній присутності потрібна пильна увага.
- Пластиковий пакет, у якому постачалася машина, слід зберігати та утилізувати за межами досяжності дітей. Ніколи не дозволяйте дітям гратися з пакетом через небезпеку задушення.
- Не користуйтеся машиною поза приміщеннями.

## 7 Для забезпечення тривалої експлуатації виконуйте зазначені нижче дії.

- Під час зберігання цієї машини уникайте прямих сонячних променів і місць із високою вологістю. Не використовуйте та не зберігайте машину поблизу кімнатного обігрівача, праски, галогенної лампи та інших гарячих предметів.
- Для очищення корпусу використовуйте лише нейтральні мила або миючі засоби. Бензол, розчинник фарб і порошки для чищення можуть пошкодити корпус і машину, тому їх не слід використовувати у жодному разі.
- Завжди звертайтеся до посібника в разі заміни або встановлення будь-яких блоків, притискних лапок, голки чи інших деталей, щоб забезпечити правильне їх встановлення.

## 8 Для ремонту або технічного обслуговування виконайте зазначені нижче дії.

- Якщо світлодіод пошкоджено, його повинен замінити авторизований дилер.

- У разі несправностей або потреби в технічному обслуговуванні спочатку зверніться до таблиці з усунення неполадок на звороті посібника з експлуатації, щоб обстежити й відрегулювати машину самостійно. Якщо проблема не зникає, зверніться до авторизованого дилера Brother.

**Використовуйте машину лише за призначенням, як описано в цьому посібнику.**

**Використовуйте аксесуари, рекомендовані виробником, як зазначено в цьому посібнику.**

**Вміст цього посібника та характеристики виробу може бути змінено без сповіщення.**

**Додаткові відомості про виріб див. на нашому веб-сайті за адресою [www.brother.com](http://www.brother.com)**

# ЗБЕРЕЖІТЬ ЦІ ІНСТРУКЦІЇ

## Ця машина призначена для домашнього використання.

Цей прилад не призначений для використання особами (в тому числі дітьми) з обмеженими фізичними, сенсорними чи розумовими можливостями або браком досвіду та знань, якщо вони не перебувають під наглядом або інструктажем щодо використання приладу з боку особи, відповідальної за їхню безпеку. Наглядайте за дітьми та не дозволяйте їм гратися з приладом.

Цей прилад можуть використовувати діти віком від 8 років та особи з обмеженими фізичними, сенсорними чи розумовими можливостями або браком досвіду та знань, якщо вони перебувають під наглядом або проінструктовані щодо безпечного використання приладу і усвідомлюють можливу небезпеку. Не дозволяйте дітям гратися з пристроєм. Не можна, щоб діти виконували чищення та технічне обслуговування машини без нагляду.

# ТІЛЬКИ ДЛЯ КОРИСТУВАЧІВ З ВЕЛИКОЇ БРИТАНІЇ, ІРЛАНДІЇ, МАЛЬТИ ТА КІПРУ

## ВАЖЛИВО

- У разі заміни плавкого запобіжника використовуйте запобіжник, схвалений ASTA згідно з BS 1362, тобто такий, який містить позначку  з рейтингом, зазначеним на вилиці.

- Завжди замінійте кришку запобіжника. Ніколи не використовуйте вилки зі знятою кришкою запобіжника.
- Якщо наявна розетка електричної мережі непридатна для вилок, що надійшла з цим обладнанням, слід звернутися до авторизованого дилера для отримання правильного шнура.

## ЗМІСТ

### ВАЖЛИВІ ІНСТРУКЦІ З ТЕХНІКИ БЕЗПЕКИ ... 1

## 1. ЗНАЙОМСТВО З ВАШОЮ ШВЕЙНОЮ МАШИНОЮ ..... 4

### АКСЕСУАРИ ..... 4

Додаткові аксесуари ..... 4

### ОСНОВНІ ДЕТАЛІ ..... 5

Кріплення пласкої підставки ..... 5

### ВИКОРИСТАННЯ ШВЕЙНОЇ МАШИНИ ..... 6

Підключення вилки ..... 6

Перемикач основного живлення та

індикатора шиття ..... 7

Педальний контролер ..... 7

Перевірка голки ..... 7

Заміна голки ..... 7

Заміна притисної лапки ..... 8

### ЗАСОБИ КЕРУВАННЯ ..... 9

Диск вибору шаблону ..... 9

Назви шаблонів і стібків ..... 9

Важіль зворотного шиття ..... 10

### ЗАПРАВЛЕННЯ МАШИНИ НИТКОЮ ..... 11

Намотування бобіни ..... 11

Вставлення нижньої нитки ..... 13

Вставлення нижньої нитки (для моделей,

обладнаних бобіною швидкого встановлення) ... 14

Вставлення верхньої нитки ..... 15

Використання інструмента для вставлення

нитки в голку (для моделей, обладнаних

таким інструментом) ..... 17

Випрямлення нижньої нитки ..... 18

### КОМБІНАЦІЇ ТКАНИНИ, НИТКИ ТА ГОЛКИ ..... 20

## 2. ОСНОВИ ШИТТЯ ..... 21

Уважно прочитайте перед початком шиття ... 21

Початок шиття ..... 21

Пробне шиття ..... 22

Змінення напрямку шиття ..... 22

Шиття товстих тканин ..... 22

Шиття тонких тканин ..... 23

Шиття еластичних тканин ..... 23

Виконання стібків на циліндричних деталях ... 23

Шиття подвійною голкою (додаткова функція) ... 23

Натяг нитки ..... 25

## 3. ВБУДОВАНІ СТІБКИ ..... 26

Виконання прямих стібків ..... 26

Виконання стібків зигзагом ..... 26

Виконання стібків зі сліпим рубцем ..... 27

Виконання стібків зі складкою оболонки ..... 28

Виконання еластичних стібків ..... 28

Виконання стібків подвійної дії ..... 29

Виконання декоративних стібків ..... 29

## 4. ШИТТЯ ПЕТЕЛЬ І ГУДЗИКІВ ... 30

Виконання петлі ..... 30

Регулювання петель ..... 31

Пришивання гудзиків ..... 32

## 5. ВИКОРИСТАННЯ КРІПЛЕНЬ І ДОДАТКІВ ..... 33

Вставлення блискавки ..... 33

Збирання ..... 34

Штопання ..... 34

Аплікації ..... 35

### ДОДАТКОВІ АКСЕСУАРИ ..... 36

Використання лапки для сліпих стібків ..... 36

## 6. ДОДАТОК ..... 37

### ТЕХНІЧНЕ ОБСЛУГОВУВАННЯ ..... 37

Обмеження щодо змащування ..... 37

Запобіжні заходи на час зберігання машини ... 37

Очищення ..... 37

### УСУНЕННЯ НЕСПРАВНОСТЕЙ ..... 39

ПОКАЖЧИК ..... 42

# 1 ЗНАЙОМСТВО З ВАШОЮ ШВЕЙНОЮ МАШИНОЮ

1

## АКСЕСУАРИ

Ми розробили ці аксесуари, щоб допомогти вам легко виконувати більшість робіт під час шиття.

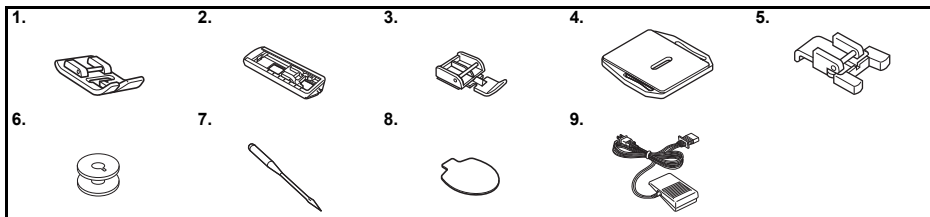

№	Назва деталі	Код деталі	
		Америка	Інші регіони
1	Зигзагоподібна лапка «J» (на машині)	XC4901-121	
2	Лапка для петель «А»	ХЕ9369-321	
3	Лапка для змійки «I»	ХЕ9369-001	
4	Пластина для штопання	XC6063-021	
5	Лапка для пришивання гудзиків «М»	ХЕ2137-001	

№	Назва деталі	Код деталі	
		Америка	Інші регіони
6	Бобіна (одна розташована на машині)	SA156	SFB: XA5539-151
7	Набір голок (голка 90/14)	Набір із 3 шт.: ХЕ5328-001 Набір із 2 шт.: ХЕ7064-001	
8	Овальна викрутка	ХЕ5241-001	
9	Педальний контролер	Див. стор. 5	



### Примітка

- Аксесуари в комплекті можуть різнитися залежно від моделі машини.

## Додаткові аксесуари

Наведені нижче додаткові аксесуари доступні для окремого придбання. Залежно від придбаної моделі з вашою машиною можуть постачатися деякі з наступних аксесуарів.

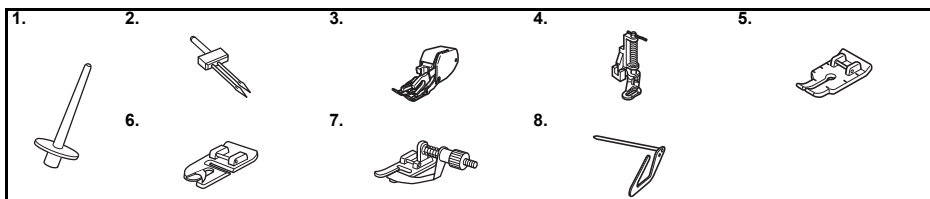

№	Назва деталі	Код деталі	
		Америка	Інші регіони
1	Додаткова шпилька для катушки	ХЕ2241-001	
2	Подвійна голка (голка 2,0/75)	Х57521-021	
3	Крокуюча притискальна лапка	SA107	F034N: XC2165-002
4	Лапка для стьобання	SA129	F005N: XC1948-052

№	Назва деталі	Код деталі	
		Америка	Інші регіони
5	1/4-дюймовая лапка для стьобання	SA125	F001N: XC1944-052
6	Вузька лапка для підгинання	SA127	F003N: XC1945-052
7	Лапка для сліпих стібків	SA134	F018N: XC1976-052
8	Напрямна для стьобання	SA132	F016N: XC2215-052

## ОСНОВНІ ДЕТАЛІ

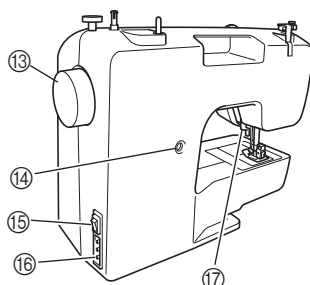
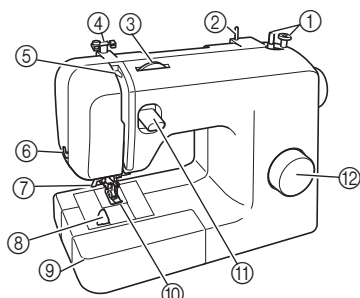

- ① **Намотувач бобіни (Стор. 11)**  
Намотує нитку на бобіну для використання в якості нижньої нитки.
- ② **Шпилька котушки (Стор. 11, 15)**  
Утримує котушку ниток.
- ③ **Верхній диск керування натягом (Стор. 25)**  
Керує натягом верхньої нитки.
- ④ **Напрямна для нитки (Стор. 11, 15)**  
Використовується під час намотування нитки на бобіну й подальшого заправляння нитки в машину.
- ⑤ **Важіль для підтягування нитки (Стор. 16)**
- ⑥ **Різак для нитки (Стор. 22)**  
Пропустить нитки через різак, щоб розрізати їх.
- ⑦ **Інструмент для вставлення нитки в голку (Стор. 17)**  
(Є лише на певних моделях.)
- ⑧ **Бобіна швидкого встановлення (Стор. 14, 19)**  
(Є лише на певних моделях.)
- ⑨ **Кріплення пласкої підставки з відсіком для аксесуарів (Стор. 5)**
- ⑩ **Притискна лапка (Стор. 8)**
- ⑪ **Важіль зворотного шиття (Стор. 10)**  
Натисніть цей важіль для стібання у зворотному напрямку.
- ⑫ **Диск вибору шаблону (Стор. 9)**  
Поверніть диск у будь-якому напрямку для вибору потрібного стібка.
- ⑬ **Маховик**  
Використовується для підймання й опускання голки вручну.
- ⑭ **Гвинт точного регулювання петлі (Стор. 31)**
- ⑮ **Перемикач основного живлення та індикатора шиття (Стор. 7)**  
Перемикач основного живлення та індикатора шиття можна увімкнути або вимкнути.
- ⑯ **Роз'єм / гніздо педального контролера (Стор. 6)**  
Вставте штекер педального контролера та підключіть машину до джерела живлення.
- ⑰ **Важіль притискної лапки (Стор. 15)**  
Використовується для підймання й опускання притискної лапки.

- ⑱ **Педальний контролер (Стор. 7)**  
Використовується для керування швидкістю шиття, а також для початку та завершення шиття.

Педальний контролер:  
 Модель KD-1902 для діапазону 110-120 В  
 KD-1902 для діапазону 110-127 В (лише Бразилія)  
 Модель KD-2902 для діапазону 220-240 В  
 Код деталі педального контролера різняться залежно від країни або регіону. Зверніться до дилера або найближчого авторизованого сервісного центру.

## Кріплення пласкої підставки

Аксесуари можуть зберігатись у відсіку всередині кріплення пласкої підставки.

- 1** **Посуньте кріплення пласкої підставки ліворуч, щоб відкрити його.**

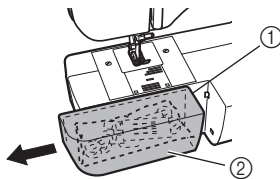

- ① Кріплення пласкої підставки
- ② Відсік для зберігання

# ВИКОРИСТАННЯ ШВЕЙНОЇ МАШИНИ

1

## ! УВАГА!

- Використовуйте тільки стандартне домашнє джерело електроживлення. Використання інших джерел живлення може спричинити пожежу, ураження електричним струмом або пошкодження машини.
- Переконайтеся у тому, що вилки шнура живлення надійно вставлено в розетку електричної мережі та з'єднувач живлення на машині.
- Не вставляйте вилку шнура живлення в розетку електричної мережі, що перебуває в неналежному стані.
- Відключайте живлення та виймайте вилку в таких обставинах:
  - перебуваючи далеко від машини;
  - після використання машини;
  - у разі перебою живлення під час використання;
  - якщо машина не працює належним чином через погане підключення або відключення;
  - під час грози.

## ! ОБЕРЕЖНО!

- Використовуйте лише шнур живлення, що постачається разом із цією машиною.
- Не використовуйте подовжувачі або адаптери для кількох вилок із підключеною до них великою кількістю інших приладів. Це може спричинити пожежу або ураження електричним струмом.
- Не торкайтеся вилок мокрими руками. Це може спричинити ураження електричним струмом.
- Відключаючи машину, завжди спочатку відключайте основне живлення. Завжди беріться за вилку, щоб витягнути її з розетки. Якщо тягнути за шнур, можна пошкодити шнур або спричинити пожежу чи ураження електричним струмом.
- Стежте за тим, щоб шнур живлення не було порізано, пошкоджено, модифіковано, зігнуто з силою, розтягнуто, перекручено або зав'язано вузлом. Не кладіть на шнур важкі предмети. Не піддавайте шнур впливу тепла. Це може пошкодити шнур і спричинити пожежу або ураження електричним струмом. Якщо шнур або вилку пошкоджено, перед продовженням використання привезіть машину до авторизованого дилера для ремонту.
- Від'єднуйте шнур живлення, якщо машина не використовується протягом довгого часу. Інакше може виникнути пожежа.

## Підключення вилок

- 1 Підключіть вилку педального контролера до машини.
- 2 Підключіть вилку живлення до настінної розетки.

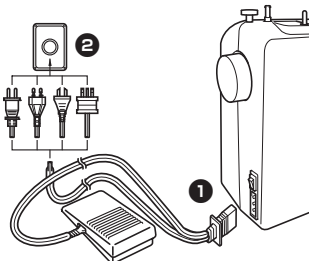

## ☀ Примітка

- Якщо під час роботи швейної машини зникне живлення, відключіть основне живлення та від'єднайте шнур живлення від розетки. Перезапускаючи швейну машину, виконайте необхідну процедуру для належної експлуатації машини.

## Перемикач основного живлення та індикатора шиття

Цей перемикач вмикає або вимикає основне живлення та світловий індикатор шиття.

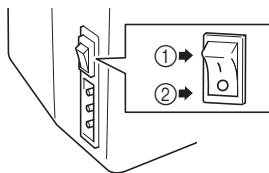

- ① Увімкнути (в бік позначки «I»)
- ② Вимкнути (в бік позначки «O»)

### ⚠ ОБЕРЕЖНО!

- Не вмикайте машину, коли натиснуто педальний контролер. Це може призвести до неочікуваного ввімкнення машини та спричинити травмування або пошкодження машини.

## Педальний контролер

Якщо злегка натиснути на педальний контролер униз, машина запуститься з низькою швидкістю. Якщо натиснути сильніше, швидкість машини зросте. Якщо забрати ногу з контролера, машина зупиниться.

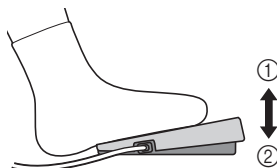

- ① Повільніше
- ② Швидше

Коли машина не використовується, стежте за тим, щоб на педальному контролері нічого не стояло.

### ⚠ ОБЕРЕЖНО!

- Не дозволяйте шматкам тканини та пилу накопичуватися на педальному контролері. Це може спричинити пожежу або ураження електричним струмом.

## Перевірка голки

Для плавного шиття швейна голка має завжди бути прямою та гострою.



### ■ Перевірка голки належним чином

Покладіть плоский бік голки на плоску поверхню. Перевірте голку зверху та з боків. Зігнуті голки слід безпечно утилізувати.

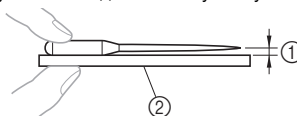

- ① Паралельний простір
- ② Рівна поверхня (кришка бобіни, скло тощо)

## Заміна голки

### ⚠ ОБЕРЕЖНО!

- Завжди вимикайте машину перед заміною голки. Інакше можуть виникнути травми, якщо буде випадково натиснуто педальний контролер і машина почне шити.
- Використовуйте лише голки для швейних машин домашнього використання. Інші голки можуть зігнутися або зламатися та спричинити травмування.
- Ніколи не шийте зігнутою голкою. Зігнута голка легко зламається та спричинить травмування.

- 1 Вимкніть машину.
- 2 Підніміть голку, повернувши маховик до себе (проти годинникової стрілки) так, щоб позначка на маховику була спрямована вгору.
- 3 Опустіть важіль притисної лапки.

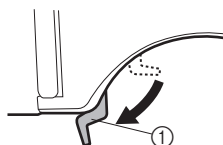

- ① Важіль притисної лапки

## ⚠ ОБЕРЕЖНО!

- Перш ніж замінити голку, покладіть тканину або папір під притиску лопку, щоб запобігти падінню голки в отвір у пластинці для голки.

- 4** Утримуючи голку лівою рукою, скористайтесь овальною викруткою, щоб викрутити гвинт затискача голки проти годинникової стрілки та вийняти голку.

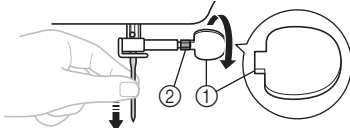

- ① Використовуйте овальну викрутку
  - ② Гвинт затискача голки
- Не прикладайте надмірних зусиль під час ослаблення або затягування гвинта затискача голки, інакше це може пошкодити певні деталі швейної машини.

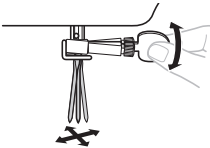

- 5** Повернувши пласку сторону голки в бік задньої частини машини, вставте голку, доки вона не торкнеться обмежувача голки. Відтак затягніть затискач голки за допомогою овальної викрутки.

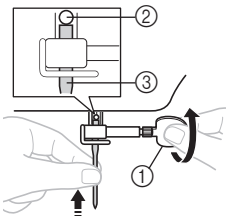

- ① Використовуйте овальну викрутку
- ② Обмежувач голки
- ③ Голка

Вставляйте подвійну голку в такий самий спосіб.

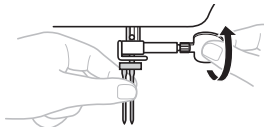

## ⚠ ОБЕРЕЖНО!

- Переконайтеся, що голку вставлено впритул до обмежувача, і надійно затягніть гвинт затискача голки овальною викруткою, інакше голка може зламатися або може бути пошкоджено машину.

## Заміна притисної лопки

## ⚠ ОБЕРЕЖНО!

- Завжди вимикайте машину перед заміною притисної лопки. Якщо залишити живлення увімкненим і наступити на контролер, машина запуститься і вас може бути травмовано.
- Завжди використовуйте правильну притиску лопку для обраного шаблону стібків. У разі використання неправильної притисної лопки голка може вдарити притиску лопку й зігнутися або зламатися, а також спричинити травмування.
- Використовуйте лише притиску лопку, призначену для використання з цією машиною. Використання будь-якої іншої притисної лопки може спричинити нещасний випадок або травмування.

Залежно від того, що ви плануєте шити та як, може знадобитися заміна притисної лопки.

- 1** Вимкніть машину. Підніміть важіль притисної лопки.
- 2** Підніміть голку, повернувши маховик до себе (проти годинникової стрілки) так, щоб позначка на маховику була спрямована вгору.
- 3** Натисніть чорну кнопку ззаду тримача притисної лопки, щоб відпустити її.

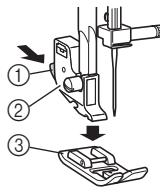

- ① Чорна кнопка
- ② Тримач притисної лопки
- ③ Притисна лопка

- 4** Покладіть іншу притиску лопку на пластинку для голки, щоб планка на притисній лопці розташувалася на одній лінії з гніздом на стрижні.

- 5** Опустіть важіль притисної лапки та зафіксуйте її на стрижні. Якщо притиска лапка розташована в правильному місці, планка повинна закритися.

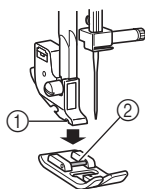

- ① Стрижень  
② Планка

- Орієнтація притисної лапки під час встановлення

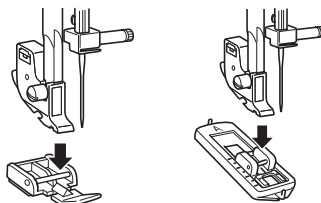

**! ОБЕРЕЖНО!**

- Якщо притисну лапку не встановлено з правильною орієнтацією, голка може її вдарити, внаслідок чого зігнеться або зламатися та спричинити травмування.

## ЗАСОБИ КЕРУВАННЯ

### Диск вибору шаблону

**! ОБЕРЕЖНО!**

- Під час використання диска для вибору шаблону підніміть голку, повернувши маховик до себе (проти годинникової стрілки), щоб позначка на маховику була спрямована вгору. Якщо голка перебуває в нижньому положенні під час повертання диска вибору шаблону, це може пошкодити голку, притисну лапку або тканину.

Щоб вибрати стібок, просто поверніть диск вибору шаблону в будь-якому напрямку.

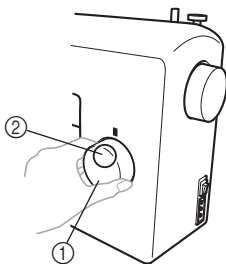







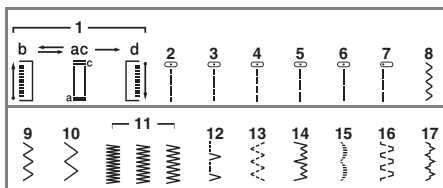

- ① Диск вибору шаблону  
② Вибраний номер шаблону





### Назви шаблонів і стібків

- 17 стібків



Шаблон	Попередньо задана довжина (мм (дюйм.))	Сторінка довідки
Назва стібка	Попередньо задана ширина (мм (дюйм.))	
1	0,5 (1/32)	30
4-КРОКОВА АВТОМАТИЧНА ПЕТЛЯ	5 (3/16)	
2	1,6 (1/16)	26, 34
ПРЯМИЙ СТІБОК (центральне положення голки)	—	
3	1,8 (1/16)	26,34
ПРЯМИЙ СТІБОК (центральне положення голки)	—	

Шаблон	Попередньо задана довжина (мм (дюйм.))	Сторінка довідки
Назва стібка	Попередньо задана ширина (мм (дюйм.))	
	2 (1/16)	26, 34
ПРЯМИЙ СТІБОК (центральне положення голки)	—	
	2,5 (3/32)	26, 33, 34, 36
ПРЯМИЙ СТІБОК (центральне положення голки)	—	
	4 (3/16)	26, 34
ПРЯМИЙ СТІБОК (центральне положення голки)	—	
	2,5 (3/32)	26, 34
ПРЯМИЙ СТІБОК (ліве положення голки)	—	
	0,7 (1/32)	26, 32, 35, 36
СТІБОК ЗИГЗАГОМ	1,5 (1/16)	
	1,5 (1/16)	26, 32, 35, 36
СТІБОК ЗИГЗАГОМ	3 (1/8)	
	2 (1/16)	26, 32, 35, 36
СТІБОК ЗИГЗАГОМ	5 (3/16)	
	0,5 (1/32)	26, 35
СТІБОК ЗИГЗАГОМ (ГЛАДДЮ)	5 (3/16)	
	2 (1/16)	28
СТІБОК ЗІ СКЛАДКОЮ ОБОЛОНКИ	5 (3/16)	

Шаблон	Попередньо задана довжина (мм (дюйм.))	Сторінка довідки
Назва стібка	Попередньо задана ширина (мм (дюйм.))	
	1 (1/16)	28
ЕЛАСТИЧНИЙ СТІБОК	5 (3/16)	
	1 (1/16)	27, 36
РОЗТЯГНУТИЙ СТІБОК ЗІ СЛІПИМ РУБЦЕМ	5 (3/16)	
	0,5 (1/32)	29
ЗУБЦЕПОДІБНИЙ СТІБОК	5 (3/16)	
	1,2 (1/16)	29
СТІБОК ПОДВІЙНОЇ ДІЇ	5 (3/16)	
	1,2 (1/16)	29
МОСТОВИЙ СТІБОК	5 (3/16)	

### Важіль зворотного шиття

Зворотне шиття можна використовувати для наметування ззаду та підсилення швів.

Для зворотного шиття натисніть важіль зворотного шиття якомога далі й утримуйте його в цьому положенні, злегка натискаючи педальний контролер. Для прямого шиття відпустіть важіль зворотного шиття. Відтак машина почне шити вперед.

Довжина зворотних стібків є фіксованою та становить 2 мм (1/16 дюйма).

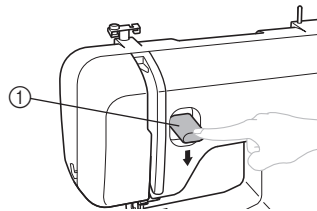

① Важіль зворотного шиття

## ЗАПРАВЛЕННЯ МАШИНИ НИТКОЮ

### Намотування бобіни

#### ⚠ ОБЕРЕЖНО!

- Бобіна, що постачається разом із цією машиною, розроблена нашою компанією. У разі використання бобін від інших моделей машина не працюватиме належним чином. Використовуйте лише бобіну, яка постачається з цією машиною, або бобіни такого ж типу (код деталі: SA156, SFB: XA5539-151). Використання інших бобін може спричинити пошкодження машини.

Фактичний розмір

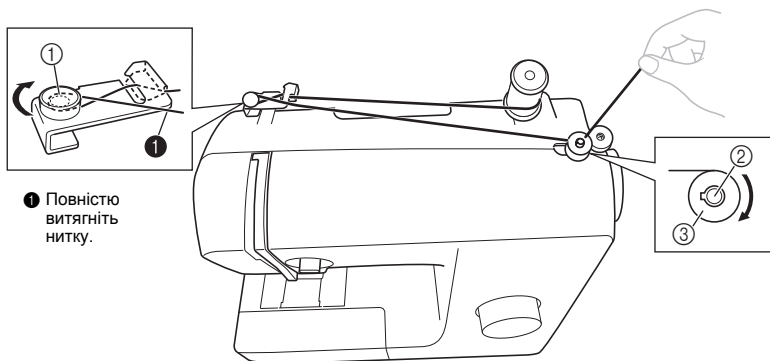
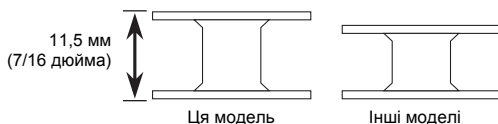

① Диск попереднього натягу ② Вал намотувача бобіни ③ Бобіна

- 1 Потягніть шпильку котушки вгору й надіньте котушку ниток на цю шпильку.

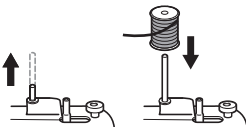

- 2 Утримуючи нитку з котушки правою рукою, протягніть нитку перед собою в паз на напрямній для нитки. Відтак оберніть нитку навколо диска попереднього натягу та повністю витягніть нитку.

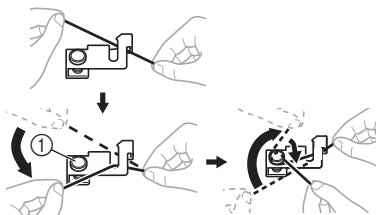

#### ⚠ ОБЕРЕЖНО!

- Якщо котушка ниток розташована в неправильному місці або неправильно встановлена, нитка може заплутатися на шпильці котушки.

- 3** Пропустіть кінець нитки через отвір на боці зсередини бобіни.

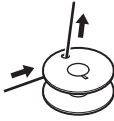

- 4** Надіньте бобіну на вал намотувача бобіни та посуньте вал праворуч. Поверніть бобіну рукою за годинниковою стрілкою, доки пружина на валі не увійде в ввімку бобіни.

- Не забудьте витягнути 7–10 см (3–4 дюйми) нитки з отвору на бобіні.

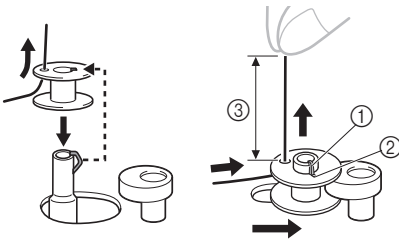

- ① Пружина на валі
- ② Ввімка
- ③ 7–10 см (3–4 дюйми)

### **!** ОБЕРЕЖНО!

- Туго натягніть нитку й утримуйте її кінець прямо. Якщо нитка занадто коротка, не натягнута туго або утримується під кутом, це може спричинити травмування через намотування нитки навколо бобіни.

- 5** Увімкніть машину.

### **!** ОБЕРЕЖНО!

- Не вмикайте машину, коли натиснуто педальний контролер. Це може призвести до неочікуваного увімкнення машини та спричинити травмування або пошкодження машини.

- 6** Утримуючи кінець нитки, злегка натисніть педальний контролер, щоб кілька разів намотати нитку навколо бобіни. Відтак зупиніть машину.

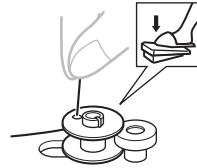

- 7** Обітніть зайву нитку над бобіною.

- Залиште 1 см (1/2 дюйма) нитки з отвору на бобіні.

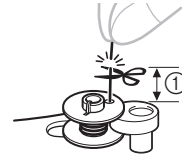

- ① 1 см (1/2 дюйма)

### **!** ОБЕРЕЖНО!

- Уважно дотримуйтесь інструкцій. Якщо не обітнути зайву нитку цілком перед намотуванням бобіни, коли нитка закінчиться, вона може заплутатися навколо бобіни та зламати голку.

- 8** Натисніть педальний контролер, щоб розпочати роботу.

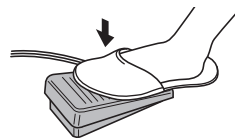

- 9** Якщо бобіна здається повною та починає повільно обертатися, заберіть ногу з педального контролера.

- 10** Обітніть нитку, посуньте вал намотувача бобіни ліворуч і зніміть бобіну.



### Примітка

- Коли швейну машину буде запущено або маховик повернуто після намотування нитки навколо бобіни, машина видасть звук клацання; це не є несправністю.
- Плянка голки не переміщується, коли ви посуваєте вал намотувача бобіни праворуч.

**! ОБЕРЕЖНО!**

- Намотування бобіни неналежним чином може спричинити ослаблення натягу нитки та зламати голку.



- ① Намотано рівномірно  
② Намотано погано

**Вставлення нижньої нитки**

Встановіть бобіну з намотаною ниткою.

- Додаткові відомості про використання бобіни швидкого встановлення див. на стор. 14.

**! ОБЕРЕЖНО!**

- Вставляючи нитку, переконайтеся, що машину вимкнено. Якщо випадково наступити на педальний контролер і машина почне шити, вас може бути травмовано.

- 1** Перш ніж вставляти нижню нитку, підготуйте належним чином намотану бобіну.
  - Відомості про намотування бобіни див. на стор. стор. 11.
- 2** Підніміть голку, повернувши маховик до себе (проти годинникової стрілки) та підніміть важіль притисної лапки.
- 3** Зніміть кришку бобіни, посунувши її та піднявши до себе.

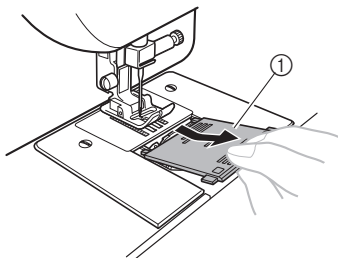

① Кришка бобіни

- 4** Вставте бобіну так, щоб нитка виходила в напрямку, показаному стрілкою.

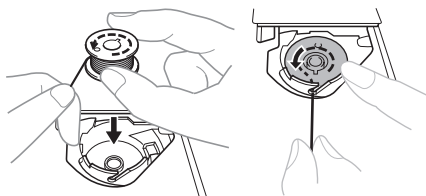

**! ОБЕРЕЖНО!**

- Переконайтеся, що бобіну встановлено так, щоб нитка розкручувалась у правильному напрямку. Якщо нитка розкручуватиметься в неправильному напрямку, вона може спричинити неналежний натяг нитки або зламати голку.

- 5** Тримавши кінець нитки, натисніть на бобіну вниз пальцем, відтак пропустіть нитку через щілину, як показано.

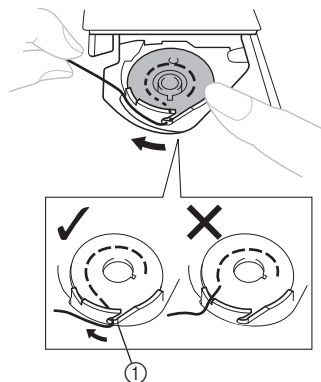

① Пружина регулювання натягу

- 6** Поверніть кришку бобіни на місце. Вставте виступ у паз фіксатора пробігу й натисніть, щоб закрити.

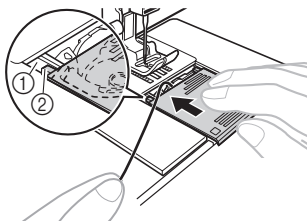

- ① Паз  
② Виступ

- Переконайтеся, що кінець нитки виходить із кришки в бік задньої сторони машини (як показано на ілюстрації).
- Витягніть нижню нитку, перш ніж починати шити. Див. «Випрямлення нижньої нитки» на стор. 18 після вставлення верхньої нитки.

### Вставлення нижньої нитки (для моделей, обладнаних бобіною швидкого встановлення)

Встановіть бобіну з намотаною ниткою. Ця функція доступна лише на певних моделях.

- 1** Виконайте кроки **1** з **4** по «Вставлення нижньої нитки» на стор. 13.
- 2** Злегка утримуючи бобіну правою рукою, як показано, спрямуйте нитку через щілину (1 і 2). Відтак потягніть нитку до себе, щоб обітнути її різаком (3).

- Одночасно перевірте, щоб бобіна легко оберталася проти годинникової стрілки.

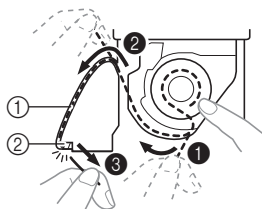

- ① Щілина  
② Різак (Обітніть нитку різаком.)

### Примітка

- Якщо нитку не вставлено належним чином через пружину регулювання натягу на корпусі бобіни, це може спричинити неналежний натяг нитки.

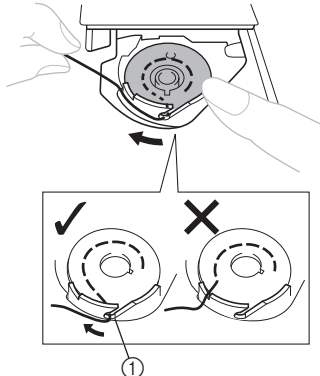

- ① Пружина регулювання натягу

- 3** Поверніть кришку бобіни на місце. Вставте виступ у паз фіксатора пробігу й натисніть, щоб закрити.

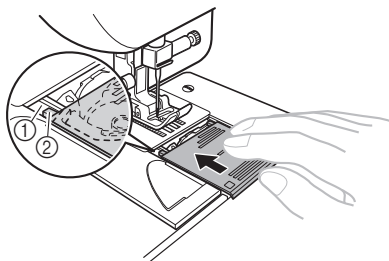

- ① Паз  
② Виступ

- Почніть шити після вставлення нижньої та верхньої ниток. Шиючи зборки або складки, можна витягувати нижню нитку рукою, щоб частина нитки залишалася. Див. кроки з розділу «Випрямлення нижньої нитки» (стор. 18).

## Вставлення верхньої нитки

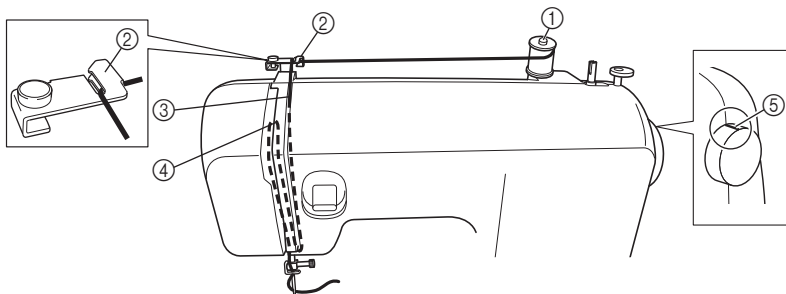

- ① Шпилька котушки
- ② Напрямна для нитки (ззаду)
- ③ Напрямна для нитки (спереду)
- ④ Важіль для підтягування нитки
- ⑤ Позначка на маховику

### ⚠ ОБЕРЕЖНО!

- Вставляючи верхню нитку, уважно дотримуйтесь інструкцій. Якщо верхню нитку вставити неналежним чином, нитка може заплутатися, а голка — зігнутись або зламатись.
- Ніколи не використовуйте нитку вагою 20 або менше.
- Використовуйте правильну комбінацію голки й нитки. Докладні відомості про правильне поєднання голки і ниток див. у розділі «КОМБІНАЦІЇ ТКАНИНИ, НИТКИ ТА ГОЛКИ» на стор. 20.

**1** Вимкніть машину.

**2** Підніміть важіль притисної лапки.

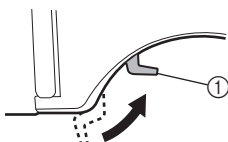

- ① Важіль притисної лапки

**3** Підніміть голку, повернувши маховик до себе (проти годинникової стрілки) так, щоб позначка на маховику була спрямована вгору.

- Якщо голку не підняти належним чином, вставити нитку у швейну машину буде неможливо.

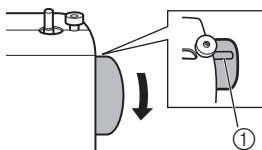

- ① Позначка на маховику

**4** Потягніть шпильку котушки вгору й надіньте котушку ниток на цю шпильку.

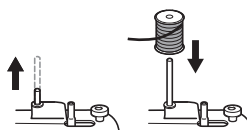

### ⚠ ОБЕРЕЖНО!

- Якщо котушка ниток розташована в неправильному місці або неправильно встановлена, нитка може заплутатися на шпильці котушки та зламати голку.

**5** Утримуючи нитку з котушки правою рукою, протягніть нитку перед собою в паз на напрямній для нитки.

- Переконайтеся, що пружина в пазу перехоплює нитку.

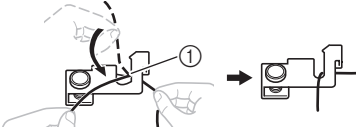

① Пружина

**6** Подайте верхню нитку, як показано на ілюстрації нижче.

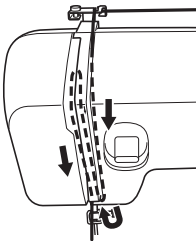

**7** Не забудьте спрямувати нитку через важіль для підтягування нитки справа наліво, як показано на ілюстрації нижче.

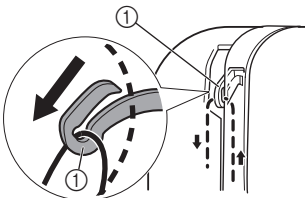

① Важіль для підтягування нитки



### Нагадування

- Якщо важіль для підтягування нитки опущено, верхню нитку не вдасться обернути навколо нього. Не забудьте підняти голку, повернувши маховик до себе (проти годинникової стрілки) так, щоб позначка на маховику була спрямована вгору.

**8** Розташуйте нитку за напрямною над голкою.

- Нитку можна легко пропустити за напрямною для нитки на планці голки, утримуючи нитку лівою рукою, відтак подаючи нитку правую.

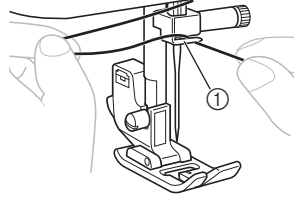

① Напрямна для нитки на планці голки

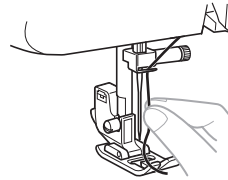

**9** Вставте нитку в голку спереду назад, залишивши хвостик довжиною приблизно 5 см (2 дюйми).

- Якщо швейну машину обладнано інструментом для вставлення нитки в голку, скористайтеся ним (див. наступний розділ).

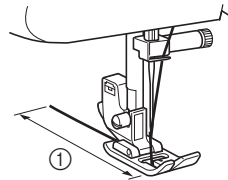

① 5 см (2 дюйми)



### Примітка

- Не забудьте підняти важіль притискової лапки та важіль для підтягування нитки, перш ніж подавати верхню нитку.
- Якщо неправильно подати нитку, можуть виникнути проблеми з шиттям.

**Використання інструмента для вставлення нитки в голку (для моделей, обладнаних таким інструментом)**

Ця функція доступна лише на певних моделях.

**! ОБЕРЕЖНО!**

- Інструмент для вставлення нитки в голку можна використовувати з голками для домашньої швейної машини від 75/11 до 100/16. Проте інструмент не можна використовувати з голкою для домашньої швейної машини 65/9. Використовувати спеціальну нитку, наприклад прозору нейлонову або металеву, з інструментом для вставлення нитки в голку не можна.
- Нитку товщиною 130/120 або більшою також не можна використовувати з цим інструментом.
- Інструмент не використовується з крилатою або подвійною голками.
- Якщо інструментом для вставлення нитки в голку неможливо скористатися, див. «Вставлення верхньої нитки» на стор. 15.

- 1** Виконайте кроки з 1 по 3 з розділу «Вставлення верхньої нитки» на стор. 15, перш ніж використовувати інструмент для вставлення нитки в голку.
- 2** Опустіть важіль притисної лапки.
- 3** Переконайтеся, що позначка на маховику спрямована вгору, як показано на ілюстрації нижче.

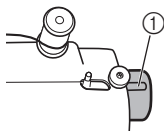

1 Позначка на маховику

- 4** Опускаючи важіль інструмента для вставлення нитки в голку, зачепіть нитку за напрямну.

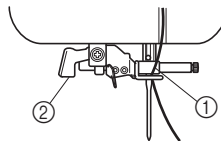

1 Тримач голки  
2 Важіль інструмента для вставлення нитки в голку

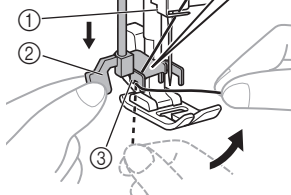
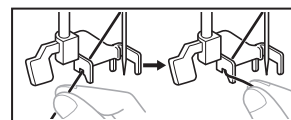

1 Тримач голки  
2 Важіль інструмента для вставлення нитки в голку  
3 Напрямна

- 5** Потягніть важіль інструмента для вставлення нитки якомога нижче, а потім поверніть важіль у бік задньої сторони машини (від себе). Переконайтеся, що гачок проходить через вушко голки та схоплює нитку.

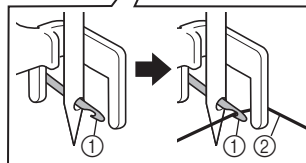
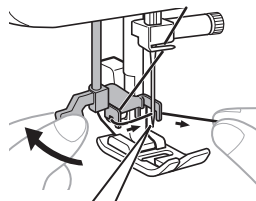

1 Гачок  
2 Нитка

- Тримайте нитку перед голкою, щоб переконатися, що гачок її схопить.

- 6** Тримаючи злегка нитку, поверніть важіль інструмента для її вставлення в бік передньої сторони машини (до себе). Гачок потягне нитку через голку.

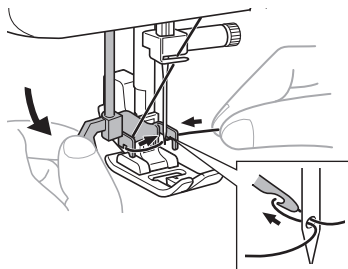

- 7** Підніміть важіль інструмента для вставлення нитки в голку.

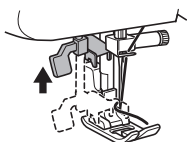

- 8** Потягніть петлю нитки, пропущену через вушко голки, в бік задньої сторони машини.

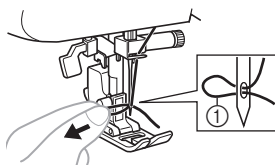

① Петля нитки

### **!** ОБЕРЕЖНО!

- Стежте за тим, щоб не тягнути нитку силою, оскільки це може зігнути голку.
- Якщо нитка не проходить через вушко голки, розпочніть знову з кроку 6.

- 9** Підніміть важіль притисної лапки.

- 10** Пропустіть кінець нитки через притисну лапку, відтак витягніть приблизно 5 см (2 дюйми) нитки в бік задньої сторони машини.

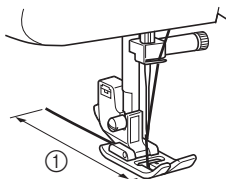

① 5 см (2 дюйми)

### **☀** Примітка

- Якщо неправильно подати нитку, можуть виникнути проблеми з шиттям.

## Випрямлення нижньої нитки

- 1** Злегка утримуючи кінець верхньої нитки, повільно поверніть маховик до себе (проти годинникової стрілки) рукою, щоб опустити, а потім підняти голку.

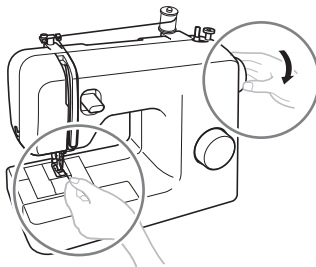

- 2** Потягніть за верхню нитку, щоб випрямити нижню.

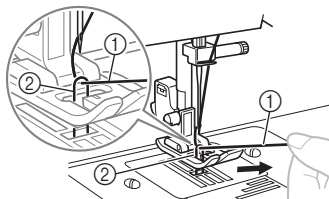

① Верхня нитка  
② Нижня нитка

- 3** Витягніть приблизно 10 см (4 дюйми) обох ниток і пропустіть їх у бік задньої сторони машини під притисною лапкою.

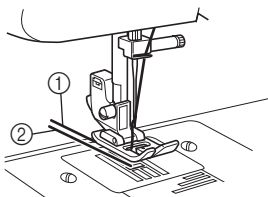

- ① Верхня нитка  
② Нижня нитка

**■ Для моделей, обладнаних бобіною швидкого встановлення**

Можна почати шити негайно без випрямлення нитки бобіни.

Шиючи зборки або складки, можна витягувати нижню нитку рукою, щоб частина нитки залишалася. Перш ніж випрямити нижню нитку, знову вставте бобіну.

- 1** Зніміть кришку бобіни, після чого повторно встановіть бобіну.
- 2** Пропустіть нитку вздовж щілини в напрямку стрілки й залиште її там, не обтинаючи.

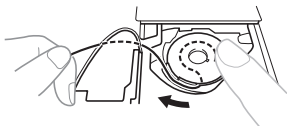

- Кришку бобіни має все ще бути знято.

- 3** Випряміть нижню нитку, як описано в попередніх кроках **1—2**.
- 4** Поверніть кришку бобіни на місце.

## КОМБІНАЦІЇ ТКАНИНИ, НИТКИ ТА ГОЛКИ

1

Тип тканини/застосування		Нитка		Розмір голки	
		Тип	Розмір		
Тканини середньої ваги	Сукно	Бавовняна нитка	60–90	75/11–90/14	
	Тафта	Синтетична нитка			
	Фланель, габардин	Шовкова нитка	50		
Тонкі тканини	Батист	Бавовняна нитка	60–90	65/9–75/11	
	Жоржет	Синтетична нитка			
	Шаллі, атлас	Шовкова нитка	50		
Товсті тканини	Денім	Бавовняна нитка	30	100/16	
			50		
	Вельвет	Синтетична нитка	50–60	90/14–100/16	
					Твід
Еластичні тканини	Джерсі	Нитка для в'язання	50–60		Кулькова голка 75/11–90/14 (золотого кольору)
	Трико				
Тканини, що легко зношуються		Бавовняна нитка	50–90	65/9–90/14	
		Синтетична нитка			
		Шовкова нитка	50		
Для стібків зверху		Синтетична нитка	30	100/16	
		Шовкова нитка	50–60	75/11–90/14	



### Примітка

- Ніколи не використовуйте нитку вагою #20 або менше. Це може вивести машину з ладу.



### Нагадування

- Що менший номер нитки, то товстіша нитка; що більший номер голки, то товстіша голка.

### ■ Кулькова голка

Використовуйте кулькову голку під час шиття еластичних тканин або тканин, на яких легко трапляються пропущені стібки.

Рекомендована заводом голка — «HG-4BR» (Organ). Як заміну можна використовувати голки Schmetz «JERSEY BALL POINT» 130/705H SUK 90/14.

### ■ Прозора нейлонова нитка

Використовуйте голку від 90/14 до 100/16, незалежно від тканини та нитки.



### ОБЕРЕЖНО!

- Переконайтеся в дотриманні комбінацій голки, нитки та тканини, перелічених у таблиці. Використання неправильної комбінації, наприклад щільної тканини на кшталт джинсової із дрібною голкою (65/9-75/11), може зігнути або зламати голку. Неправильна комбінації також може спричинити нерівність швів, зморщування тканини або пропускання стібків машиною.

## 2 ОСНОВИ ШИТТЯ

Уважно прочитайте перед початком шиття

### ! ОБЕРЕЖНО!

- Для уникнення травм пильно стежте за голкою, коли користуєтесь машиною. Тримайте руки подалі від рухомих частин.
- Не розтягуйте та не тягніть тканину під час шиття, інакше голку може бути пошкоджено, а вас травмовано.
- Не використовуйте зігнуті та зламані голки, інакше вас може бути травмовано.
- Стежте, щоб голка під час шиття не вдарила наметувальні шпильки або інші предмети. Голка може зламатися, а вас може бути травмовано.
- Завжди використовуйте належну притиску лапку. У разі використання неправильної притискуної лапки голка може вдарити притиску лапку й зігнутися або зламатися, а вас може бути травмовано.
- Повертайте маховик рукою завжди до себе (проти годинникової стрілки).
- Повертання його в інший бік може спричинити заплутування нитки й пошкодження голки або тканини, а вас може бути травмовано.
- Не починайте шити, не розмістивши тканину під притискуною лапкою, інакше притиску лапку може бути пошкоджено.

### Початок шиття

- 1 Увімкніть машину.



### ! ОБЕРЕЖНО!

- Не вмикайте машину, коли натиснуто педальний контролер. Це може призвести до неочікуваного ввімкнення машини та спричинити травмування або пошкодження машини.

- 2 Підніміть голку, повернувши маховик до себе (проти годинникової стрілки) так, щоб позначка на маховику була спрямована вгору.
- 3 Поверніть диск вибору шаблону, щоб вибрати стібок (див. стор. 9).
- 4 Замініть притиску лапку (див. стор. 8).

- 5 Підніміть важіль притискуної лапки.

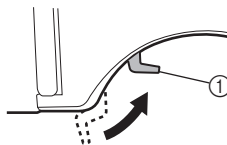

① Важіль притискуної лапки

- 6 Розмістіть тканину під притискуною лапкою, пропустіть нитку під притискуною лапкою, відтак витягніть приблизно 5 см (2 дюйми) нитки в бік задньої сторони машини.

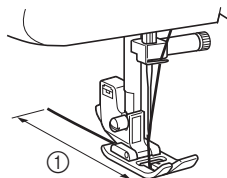

① 5 см (2 дюйми)

- 7** Утримуючи кінець нитки та тканину лівою рукою, поверніть маховик до себе (проти годинникової стрілки) правою рукою, щоб опустити нитку до початкового положення для виконання стібка.



- 8** Опустіть важіль притисної лапки.

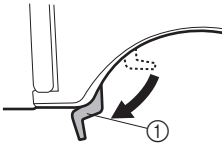

① Важіль притисної лапки

- 9** Повільно натисніть на педальний контролер.

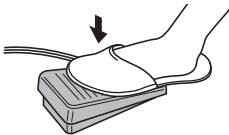

► Машина розпочне шиття.

- 10** Заберіть ногу з педального контролера.

► Машина припинить шиття.

- Можна використовувати зворотне шиття для наметування ззаду та підсилення швів, натиснувши важіль зворотного шиття. Див. «Важіль зворотного шиття» на стор. 10 для отримання додаткових відомостей.

- 11** Підніміть голку, повернувши маховик до себе (проти годинникової стрілки).

- 12** Підніміть важіль притисної лапки.

- 13** Потягніть тканину в лівий бік машини, а потім пропустіть нитку через різак для ниток, щоб обітнути їх.

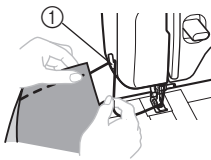

① Різак для нитки

## Пробне шиття

Слід спробувати шиття на непотрібному шматку тканини. Використовуйте шматок такої ж тканини та таку ж нитку, які використовуються у вашому проєкті, а також перевірте натяг нитки, довжину та ширину стібка.

## Змінення напрямку шиття

Зупиніть машину з голкою в тканині в місці, з якого потрібно змінити напрямок шиття, а потім підніміть важіль притисної лапки. Використовуючи голку як вісь, поверніть тканину, опустіть важіль притисної лапки, після чого продовжуйте шити.

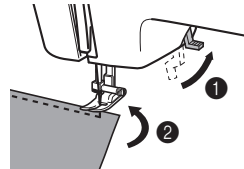

## Шиття товстих тканин

- Якщо тканина не вміщається під притисною лапкою

Якщо тканина не вміщається легко під притисною лапкою, підніміть важіль притисної лапки ще вище, щоб перевести лапку в найвище положення.

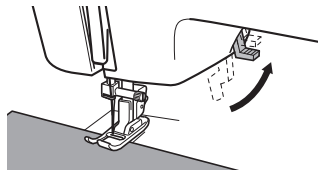

## ⚠ ОБЕРЕЖНО!

- У разі шиття тканини товщиною понад 6 мм (15/64 дюйма) або натискання на тканину з надмірним зусиллям голка може зігнутись або зламатись.

## Шиття тонких тканин

Під час шиття тонких тканин стібки можуть стати нерівними, а тканина може не подаватися належним чином. У такому разі покладіть під тканину тонкий папір або стабілізаційний матеріал і зшийте його разом із тканиною. Завершивши шиття, відрівіть увесь зайвий папір.

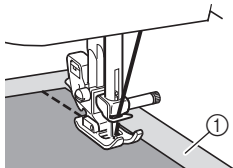

① Стабілізаційний матеріал або папір

## Шиття еластичних тканин

Спочатку змтайте шматки тканини разом, а потім шийте, не розтягуючи тканину.

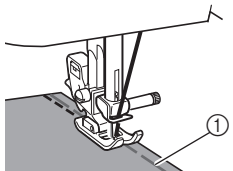

① Наметування

## Виконання стібків на циліндричних деталях

Зняття кріплення пласкої підставки полегшує шиття циліндричних деталей, наприклад манжет і штанин, а також важкодоступних ділянок.

- 1** Посуньте кріплення пласкої підставки ліворуч, щоб вивільнити його.

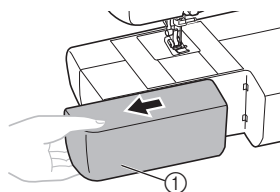

① Кріплення пласкої підставки

- Знявши кріплення пласкої підставки, можна шити методом вільної руки.

## Примітка

- Завершивши шиття методом вільної руки, встановіть кріплення пласкої підставки назад у початкове положення.

- 2** Посуньте деталь, яку потрібно пришити, на рукав, і почніть шити зверху.

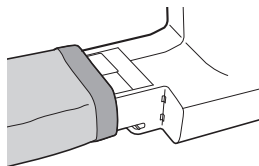

## Шиття подвійною голкою (додаткова функція)

Ми розробили машину так, щоб ви могли шити цією голкою та двома верхніми нитками. Ви можете використовувати нитки одного або різних кольорів для виконання декоративних стібків.



① Подвійна голка



② Додаткова шпилька для котушки

## ⚠ ОБЕРЕЖНО!

- Використовуйте лише подвійні голки, виготовлені для цієї машини (код деталі: X57521-021:2,0/75 із шириною 2 мм). Інші голки можуть зламатися та пошкодити машину.
- Переконайтеся, що голка не вдаряє притискну лапку.
- Не шийте зігнутими голками. Голка може зламатися й травмувати вас.

## ■ Прикріплення подвійної голки

Прикріпіть подвійну голку в такий самий спосіб, як і одинарну (див. стор. 7–8). Пласку сторону голки має бути повернуто до задньої сторони машини, а закруглену — до вас.

## ■ Прикріплення додаткової шпильки для катушки

Вставте додаткову шпильку для катушки в кінець валу намотувача бобіни. Встановіть другу катушку ниток на додатковій шпильці.



## ■ Вставлення ниток у подвійну голку

Слід окремо вставляти нитки в кожну голку.



### Примітка

**Моделі, обладнані інструментом для вставлення нитки в голку**

- Інструмент для вставлення нитки в голку не можна використовувати з подвійною голкою. Натомість вставляйте нитку в подвійну голку вручну, спереду назад. Використання інструмента для вставлення нитки може пошкодити машину.

## 1 Вставлення нитки в ліву голку.

Дотримуйтесь таких самих інструкцій, як і для вставлення нитки в одинарну голку (див. стор. 15).

## 2 Вставлення нитки в праву голку.

Вставте нитку в праву голку так само, як і в ліву, використовуючи нитку з катушки на додатковій шпильці, але не пропускайте нитку через напрямну над голкою, доки не пропустите її через вушко правої голки.

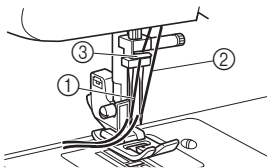

- ① Нитка лівої голки проходить через напрямну для нитки на планці голки
- ② Нитка правої голки проходить перед напрямною для нитки на планці голки
- ③ Напрямна для нитки на планці голки

- ## 3 Прикріпіть зигзагоподібну лапку «J».
- Для отримання відомостей про змінення притисної лапки див. «Заміна притисної лапки» на стор. 8.

### ! ОБЕРЕЖНО!

- Використовуючи подвійну голку, не забудьте прикріпити зигзагоподібну лапку «J», інакше голка може зламатись або машину може бути пошкоджено.

- ## 4 Увімкніть машину.

### ! ОБЕРЕЖНО!

- Не вмикайте машину, коли натиснуто педальний контролер. Це може призвести до неочікуваного ввімкнення машини та спричинити травмування або пошкодження машини.

- ## 5 Виберіть стібок.

### ! ОБЕРЕЖНО!

- Вибравши стібок, повільно поверніть маховик до себе (проти годинникової стрілки) та переконайтеся, що голка не торкається притисної лапки. Якщо голка вдаряє притисну лапку, можливо, вона зігнута або зламана.
- Подвійну голку слід використовувати лише із прямим стібком (центральне положення голки) та зигзагоподібним стібком шириною 1,5 мм (1/16 дюйма). Не використовуйте подвійну голку для будь-яких інших стібків.

**6 Розпочніть шиття.**

Для отримання відомостей про початок шиття див. «Початок шиття» на стор. 21.

- ▶ Два ряди стібків шуються паралельно один до одного.

**! ОБЕРЕЖНО!**

- Змінюючи напрямок шиття, не забудьте підняти голку з тканини, а потім підняти важіль притискної лапки та повернути тканину. Інакше голка може зламатись або машину може бути пошкоджено.

**Натяг нитки**

Натяг нитки впливає на якість стібків. У разі змінення тканини або нитки можливо знадобиться його відрегулювати.

**Нагадування**

- Рекомендовано виконати пробні стібки на непотрібному зразку тканини, перш ніж починати шиття.

**Належний натяг**

Належний натяг важливий, оскільки надмірний або недостатній натяг ослабить шви або спричинить зморшки на тканині.

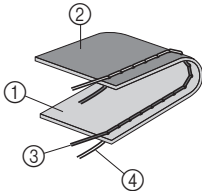

- 1 Поверхня тканини
- 2 Зворотна сторона тканини
- 3 Верхня нитка
- 4 Нижня нитка

**Верхній натяг занадто тугий**

На поверхні тканини з'являється петлі.

**Примітка**

- Якщо нитку на бобіну намотано неправильно, верхня нитка може бути занадто тугою. У такому разі див. «Вставлення нижньої нитки» на стор. 13 і повторно намотайте нитку на бобіну.

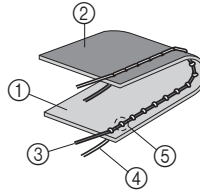

- 1 Поверхня тканини
- 2 Зворотна сторона тканини
- 3 Верхня нитка
- 4 Нижня нитка
- 5 На поверхні тканини з'являються петлі

**Вирішення**

Зменште натяг, повернувши верхній диск керування натягом до меншого числа.

**Верхній натяг занадто вільний**

На звороті тканини з'являються петлі.

**Примітка**

- Якщо верхню нитку неправильно вставлено, вона може бути занадто вільною. У такому разі див. «Вставлення верхньої нитки» на стор. 15 і повторно вставте верхню нитку.

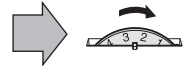
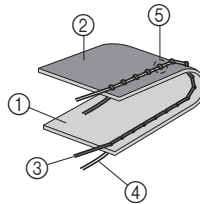

- 1 Поверхня тканини
- 2 Зворотна сторона тканини
- 3 Верхня нитка
- 4 Нижня нитка
- 5 На звороті тканини з'являються петлі

**Вирішення**

Збільште натяг, повернувши верхній диск керування натягом до більшого числа.

## 3 ВБУДОВАНІ СТІБКИ

### Виконання прямих стібків

Прямі стібки використовуються для шиття простих швів.

Назва стібка	Шаблон	Довжина стібка [мм (дюйм.)]
Прямий стібок (центральне положення голки)	2	1,6 (1/16)
Прямий стібок (центральне положення голки)	3	1,8 (1/16)
Прямий стібок (центральне положення голки)	4	2 (1/16)
Прямий стібок (центральне положення голки)	5	2,5 (3/32)
Прямий стібок (центральне положення голки)	6	4 (3/16)
Прямий стібок (ліве положення голки)	7	2,5 (3/32)

### ■ Стібки зверху та еластичні матеріали

Прямий стібок можна використовувати для виконання стібків зверху та шиття легких тканин.

### Виконання стібків зигзагом

Назва стібка	Шаблон	Довжина стібка [мм (дюйм.)]	Ширина стібка [мм (дюйм.)]
Стібок зигзагом	8	0,7 (1/32)	1,5 (1/16)
Стібок зигзагом	9	1,5 (1/16)	3 (1/8)
Стібок зигзагом	10	2 (1/16)	5 (3/16)
Стібок зигзагом (гладдю)	11	0,5 (1/32)	5 (3/16)

### ■ Стібок зигзагом

Поверніть диск вибору шаблону в положення «Стібок зигзагом», відтак розпочніть шиття.

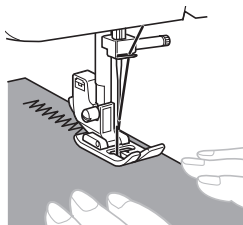

Рекомендовано на початку та в кінці стібків зигзагом виконувати прямі стібки. (Такий стібок слугує для зміцнення.)



### ■ Стібок зигзагом (гладдю)

Стібок зигзагом (гладдю) можна використовувати для декоративного шиття. Виконуючи стібки зигзагом (гладдю), використовуйте дещо менший натяг верхньої нитки, щоб отримати гарніші стібки. За допомогою диску вибору шаблону можна встановити одну з трьох довжин стібка зигзагом (гладдю) (номер 11). Центральне положення відповідає стандартній довжині стібка.

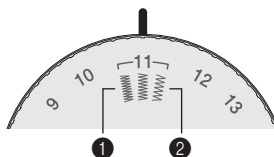

- Щоб зменшити довжину стібка, поверніть диск вибору шаблону в положенні «Стібок зигзагом (гладдю)» (номер 11) ліворуч.
- Щоб збільшити довжину стібка, поверніть диск вибору шаблону в положенні «Стібок зигзагом (гладдю)» (номер 11) праворуч.

## Виконання стібків зі сліпим рубцем

Назва стібка	Шаблон	Довжина стібка [мм (дюйм.)]	Ширина стібка [мм (дюйм.)]
Розтягнутий стібок зі сліпим рубцем	14 	1 (1/16)	5 (3/16)



### Нагадування

- Якщо розмір циліндричних деталей надто малий для натягування на рукав або довжина надто коротка, тканина не подаватиметься, і може не бути досягнуто бажаних результатів.

### 1 Виверніть спідницю або штани.

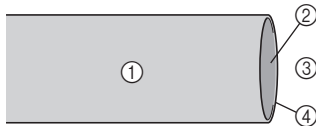

- 1 Неправильна сторона тканини
- 2 Правильна сторона тканини
- 3 Нижня сторона
- 4 Край тканини

### 2 Зігніть тканину вздовж потрібного краю рубця і притисніть.

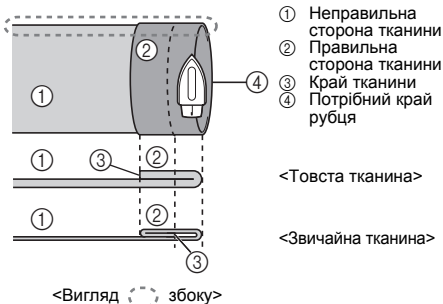

- 1 Неправильна сторона тканини
- 2 Правильна сторона тканини
- 3 Край тканини
- 4 Потрібний край рубця

### 3 За допомогою крейди позначте на тканині близько 5 мм (3/16 дюйма) від краю, а потім наметайте її.

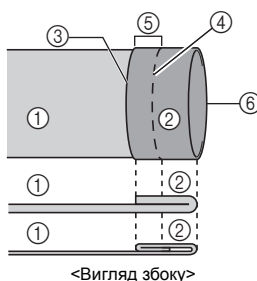

- 1 Неправильна сторона тканини
- 2 Правильна сторона тканини
- 3 Край тканини
- 4 Наметування стібків
- 5 5 мм (3/16 дюйма)
- 6 Потрібний край рубця

### 4 Загніть тканину всередину вздовж наметування.

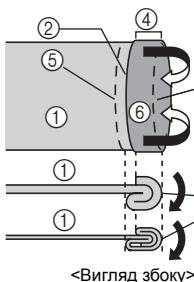

- 1 Неправильна сторона тканини
- 2 Край тканини
- 3 Наметування
- 4 5 мм (3/16 дюйма)
- 5 Потрібний край рубця
- 6 Правильна сторона тканини
- 7 Точка наметування

### 5 Розігніть край тканини та покладіть тканину неправильною стороною вгору.

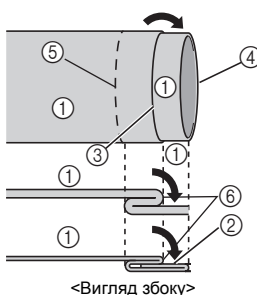

- 1 Неправильна сторона тканини
- 2 Правильна сторона тканини
- 3 Наметування
- 4 Край тканини
- 5 Потрібний край рубця
- 6 Точка наметування

### 6 Змініть кріплення пласкої підставки та зробіть можливим шиття методом вільної руки.

- Докладні відомості про шиття методом вільної руки див. у розділі «Виконання стібків на циліндричних деталях» (Стр. 23).

- 7** Посуньте деталь, яку потрібно шити, на рукав, переконайтеся, що тканина подається належним чином і розпочніть шиття.

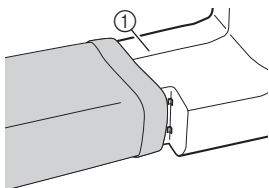

① Рукав

- 8** Вибравши стібкок, повільно поверніть маховик до себе (проти годинникової стрілки), доки голка не переміститься справа наліво.

- 9** Розташуйте тканину під притисною лапкою, після чого відрегулюйте розташування тканини, доки голка злегка не схопить згин рубця, коли знаходиться з лівого краю стібка.

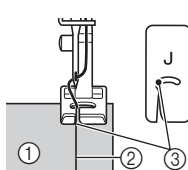

① Неправильна сторона тканини  
② Згин рубця  
③ Точка опускання голки

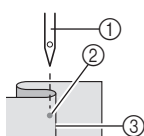

① Голка  
② Точка опускання голки  
③ Згин рубця

- 10** Опустіть важіль притисної лапки.

- 11** Шийте на малій швидкості, тримаючи тканину руками, щоб голка злегка схоплювала згин рубця.

- 12** Видаліть стібки наметування та виверніть тканину правильною стороною вгору.

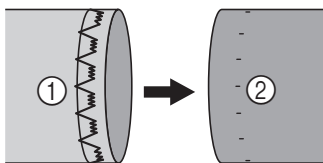

① Неправильна сторона тканини  
② Правильна сторона тканини

## Виконання стібків зі складкою оболонки

Назва стібка	Шаблон	Довжина стібка [мм (дюйм.)]	Ширина стібка [мм (дюйм.)]
Стібкок зі складкою оболонки	12 	2 (1/16)	5 (3/16)

Стібкок зі складкою оболонки використовується для шиття «піко» (на зразок мережива) на легкій тканині.

- 1** Відрегулюйте натяг нитки, щоб він був тугішим, ніж звичайно.
- 2** Розташуйте тканину під притисною лапкою, щоб шити її вздовж косої лінії, з прямими стібками на лінії шва та зигзагоподібними — дещо над зігнутим краєм.
- 3** Шийте на малій швидкості.

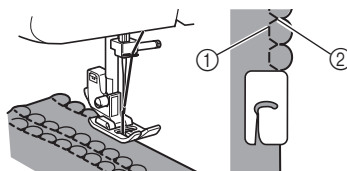

① Прямі стібки  
② Стібки зигзагом

## Виконання еластичних стібків

Назва стібка	Шаблон	Довжина стібка [мм (дюйм.)]	Ширина стібка [мм (дюйм.)]
Еластичний стібкок	13 	1 (1/16)	5 (3/16)

Еластичний стібкок використовується для ремонту, шиття еластичного матеріалу або з'єднання тканини. Кожне застосування описане нижче.

■ Ремонт

**1** Розташуйте зміцнювальну тканину під ділянкою, яку потрібно відремонтувати.

- Скористайтесь наметувальними шпильками для утримання зміцнювальної тканини.

**2** Услід за лінією розриву шийте з використанням еластичного стібка, як показано.



■ Шиття еластичного матеріалу

**1** Прикріпіть еластичну стрічку до неправильної сторони тканини.

**2** Поступово розтягуйте еластичний матеріал перед притисною лапкою та за нею.

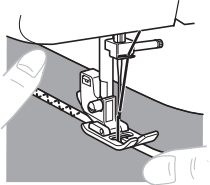

■ З'єднання тканини

За допомогою еластичного стібка можна з'єднати два фрагменти тканини, що дуже ефективно під час шиття в'язаних тканин. У разі використання нейлонової нитки стібка не буде видно.

**1** Покладіть два фрагменти тканини краями один до одного й відцентруйте їх під притисною лапкою.

**2** Зшийте їх разом, використовуючи еластичний стібок. Не забудьте підтримувати два краї тканини впритул один до одного.

- Для утримання країв тканини разом скористайтесь наметувальними шпильками.

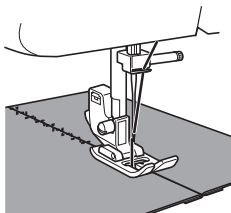

Виконання стібків подвійної дії

Назва стібка	Шаблон	Довжина стібка [мм (дюйм.)]	Ширина стібка [мм (дюйм.)]
Стібок подвійної дії	16 	1,2 (1/16)	5 (3/16)
Мостовий стібок	17 	1,2 (1/16)	5 (3/16)

Ці стібки слугують для з'єднання двох фрагментів тканини, наприклад під час шиття з клаптиків.

Приклад: шиття з клаптиків стібком подвійної дії

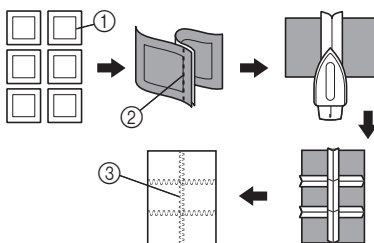

- ① Потрібна лінія шва
- ② Прямий стібок
- ③ Стібок подвійної дії

Виконання декоративних стібків

Назва стібка	Шаблон	Довжина стібка [мм (дюйм.)]	Ширина стібка [мм (дюйм.)]
Зубцеподібний стібок	15 	0,5 (1/32)	5 (3/16)

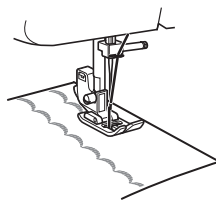

## 4 ШИТТЯ ПЕТЕЛЬ І ГУДЗИКІВ

### ! ОБЕРЕЖНО!

- Завжди вимикайте машину перед заміною притискної лапки. Інакше можуть виникнути травми, якщо буде випадково натиснуто педальний контролер і машина почне шити.

### Виконання петлі

Шаблон	Довжина стібка [мм (дюйм.)]	Ширина стібка [мм (дюйм.)]	Лапка
	0,5 (1/32)	5 (3/16)	Лапка для петель «А»

### Нагадування

- Рекомендовано попрактикуватись у виконанні петель на непотрібному шматку тканини, перш ніж пробувати на повноцінному одязі.
- Виконуючи петлі на м'яких тканинах, розмістіть стабілізаційний матеріал зі зворотного боку тканини.

- 1 За допомогою кравецької крейди позначте положення та довжину петлі на тканині.

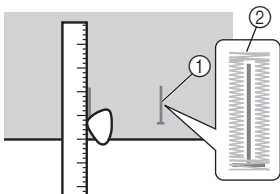

- 1 Позначки на тканині
- 2 Шиття петлі

- 2 Прикріпіть лапку для петель і зсуньте раму назад, доки вона не впреться пластиковою вставкою спереду рами.

### ! ОБЕРЕЖНО!

- Якщо притискну лапку не встановлено з правильною орієнтацією, голка може її вдарити, внаслідок чого зігнутися або зламатися та спричинити травмування. (Див. стор. 8 для отримання відомостей про правильну орієнтацію притискної лапки.)

- 3 Спочатку потрібно прошити передню строчку. Намалюйте лінію строчки під центром притискної лапки та сумістіть її із двома лініями на притискній лапці.

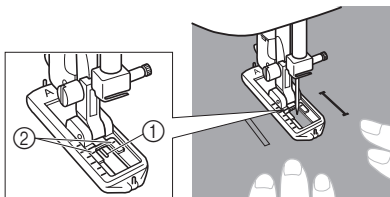

- 1 Передня частина крейдяної позначки
- 2 Червоні лінії

### ■ Виконання петлі

Крок	Прошита частина	Шаблон
Крок 1 (передня строчка)		
<ol style="list-style-type: none"> <li>1. Установіть диск вибору шаблону в положення «а».</li> <li>2. Опустіть притискну лапку та зробіть 5–6 стібків.</li> <li>3. Зупиніть машину, коли голка знаходиться ліворуч від стібків, а потім підніміть голку з матеріалу.</li> </ol>		
Крок 2 (ліва сторона)		
<ol style="list-style-type: none"> <li>1. Поверніть диск вибору шаблону в положення «b».</li> <li>2. Прошійте вздовж лінії, нанесеної кравецькою крейдою.</li> <li>3. Зупиніть машину, коли голка знаходиться ліворуч від стібка, а потім підніміть голку.</li> </ol>		

4

Крок	Прошита частина	Шаблон
Крок 3 (задня строчка)		
1. Поверніть диск вибору шаблону в положення «с» (таке саме положення, як і у кроці 1). 2. Зробіть 5–6 стібків. 3. Зупиніть машину, коли голка знаходиться праворуч від стібка, а потім підніміть голку з матеріалу.		
Крок 4 (права сторона)		
1. Установіть диск вибору шаблону в положення «d». 2. Прошийте праву сторону, доки голка не досягне стібків, зроблених у кроці 1.		

**■ Закріплення стібків та прорізання петлі**

- 1** Щоб закріпити стібки, поверніть матеріал на 90 градусів проти годинникової стрілки та прошийте його прямими стібками до кінця передньої строчки петлі.
- 2** Вийміть матеріал із машини. Щоб уникнути розривання стібків, рекомендується прикріпити шпильки з обох кінців петлі.
- 3** Проріжте отвір посередині петлі за допомогою різака для швів. Будьте обережні, щоб уникнути розривання стібків.

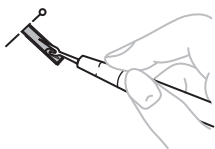

**⚠ ОБЕРЕЖНО!**

- Використовуючи різак для швів для прорізання петлі, не кладіть палець або руку на шляху різака. Різак може прослизнути та нанести травму.

**Регулювання петель**

Якщо стібки на двох сторонах петлі неоднакові, їх можна відрегулювати наведеним нижче способом.

- 1** Після прошивання лівої сторони петлі прошийте праву сторону, спостерігаючи за подаванням.



① Правий рядок

- 2** Якщо ліва сторона надто відкрита або туга порівняно з правою, відрегулюйте гвинт точного регулювання петлі, як описано далі.

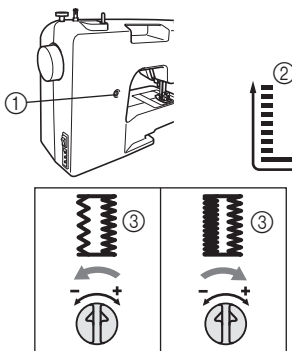

① Гвинт точного регулювання петлі  
② Ліва сторона  
③ Зовнішній вигляд петлі

Якщо ліва сторона надто відкрита, поверніть гвинт точного регулювання петлі великою викруткою в напрямку «-». Якщо ліва сторона надто туга, поверніть гвинт точного регулювання петлі великою викруткою в напрямку «+».

- Це забезпечить рівність обох сторін петлі.

## Пришивання гудзиків

Назва стібка	Шаблон	Довжина стібка [мм (дюйм.)]	Ширина стібка [мм (дюйм.)]	Лапка	Інше
Стібок зигзагом	8 	0,7 (1/32)	1,5 (1/16)	Лапка для пришивання гудзиків «М»	Пластинка для штопання
Стібок зигзагом	9 	1,5 (1/16)	3 (1/8)	Лапка для пришивання гудзиків «М»	Пластинка для штопання
Стібок зигзагом	10 	2 (1/16)	5 (3/16)	Лапка для пришивання гудзиків «М»	Пластинка для штопання

- 1** Виміряйте відстань між петлями та встановіть диск вибору шаблонів у положення «Стібок зигзагом» із потрібною шириною.



- 2** Вмикніть машину.
- 3** Замініть лапку на лапку для пришивання гудзиків «М».
- 4** Розташуйте пластинку для штопання на пластинці для голки.

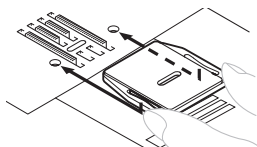

- 5** Увімкніть машину.

### ⚠ ОБЕРЕЖНО!

- Не вмикайте машину, коли натиснуто педальний контролер. Це може призвести до неочікуваного ввімкнення машини та спричинити травмування або пошкодження машини.

- 6** Розташуйте гудзик між лапкою і тканиною та переконайтеся, що голка входить в отвори, не вдаряючи гудзик. Якщо вона вдаряє гудзик, див. крок 1.

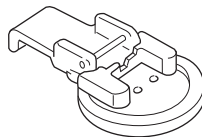

- 7** На малій швидкості прошийте приблизно 10 стібків.

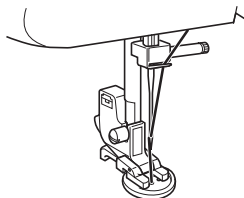

### ⚠ ОБЕРЕЖНО!

- Переконайтеся, що голка не вдаряє гудзик під час шиття. Голка може зламатися, а вас може бути травмовано.

- 8** Потягніть верхню нитку в кінці стібків до неправильної сторони тканини, а потім зв'яжіть її з ниткою бобіни.

- Ножницями відріжте верхню нитку та нитку бобіни на початку стібків.

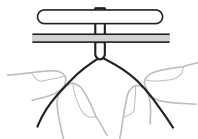

4

## 5 ВИКОРИСТАННЯ КРІПЛЕНЬ І ДОДАТКІВ

### ! ОБЕРЕЖНО!

- Завжди вимикайте машину перед заміною притисної лапки. Інакше можуть виникнути травми, якщо буде випадково натиснуто педальний контролер і машина почне шити.

### Вставлення блискавки

Назва стібка	Шаблон	Довжина стібка [мм (дюйм.)]	Лапка
Прямий стібок (центральне положення голки)		2,5 (3/32)	Лапка для змійки «I»

За допомогою лапки для блискавки «I» можна пришивати різні види блискавок. Вона легко розміщується праворуч або ліворуч від голки. Шиючи з блискавкою праворуч, приєднуйте стрижень до лівої шпильки лапки для блискавки. Шиючи з блискавкою ліворуч, приєднуйте стрижень до правої шпильки лапки для блискавки.

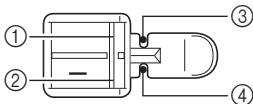

- 1 Права шпилька для шиття з блискавкою ліворуч
- 2 Ліва шпилька для шиття з блискавкою праворуч
- 3 Точка опускання голки для шиття з блискавкою ліворуч
- 4 Точка опускання голки для шиття з блискавкою праворуч

### 1 Підготуйте тканину з блискавкою, наметаною з неправильної сторони.

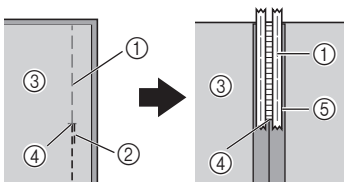

- 1 Наметувальні стібки
- 2 Зворотні стібки
- 3 Неправильна сторона тканини
- 4 Кінець відкриття блискавки
- 5 Блискавка

### 2 Вимкніть машину. Прикріпіть лапку для блискавки «I».

### ! ОБЕРЕЖНО!

- Перш ніж починати шити, поверніть маховик до себе (проти годинникової стрілки) та перевірте, щоб голка не торкалася лапки для блискавки. Вибір іншого стібка призведе до того, що голка вдарить притисну лапку та зламається, і вас може бути травмовано.

### 3 Увімкніть машину.

### ! ОБЕРЕЖНО!

- Не вмикайте машину, коли натиснуто педальний контролер.

### 4 Повернувши праву сторону тканини вгору, продовжуйте шити з блискавкою праворуч від притисної лапки.

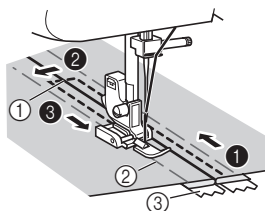

- 1 Кінець відкриття блискавки
- 2 Наметувальні стібки
- 3 Блискавка

- Шийте стібки в порядку від 1 до 3.

### ! ОБЕРЕЖНО!

- Переконайтеся, що голка не вдаряє блискавку під час шиття. Якщо голка вдарить блискавку, вона може зламатися, а вас може бути травмовано.

- 5** Завершивши шиття, видаліть наметувальні стібки.

## Збирання

Назва стібка	Шаблон	Довжина стібка [мм (дюйм.)]
Прямий стібок (центральне положення голки)	5 	2,5 (3/32)
Прямий стібок (ліве положення голки)	7 	2,5 (3/32)

- 1 Ослабте натяг верхньої нитки так, щоб нижня нитка лежала на зворотній стороні матеріалу.
- 2 Прошійте один ряд (або кілька рядів) прямих стібків.
- 3 Потягніть за нижні нитки, щоб зібрати матеріал.

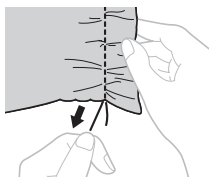

## Штопання

Назва стібка	Шаблон	Довжина стібка [мм (дюйм.)]	Інше
Прямий стібок (центральне положення голки)	2 	1,6 (1/16)	Пластинка для штопання
Прямий стібок (центральне положення голки)	3 	1,8 (1/16)	Пластинка для штопання
Прямий стібок (центральне положення голки)	4 	2 (1/16)	Пластинка для штопання
Прямий стібок (центральне положення голки)	5 	2,5 (3/32)	Пластинка для штопання
Прямий стібок (центральне положення голки)	6 	4 (3/16)	Пластинка для штопання
Прямий стібок (ліве положення голки)	7 	2,5 (3/32)	Пластинка для штопання

- 1 Вимкніть машину. Розмістіть пластинку для штопання на пластинці для голки.

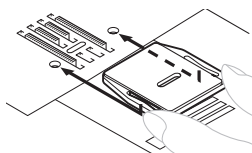

- 2 Зніміть притиску лопку разом із блоком тримача притиску лопки, після чого опустіть важіль притиску лопки.
- 3 Розмістіть ділянку, яку потрібно заштопати, під притиску лопку разом із тканиною для зміцнення.
- 4 Увімкніть машину.

### **!** ОБЕРЕЖНО!

- Не вмикайте машину, коли натиснуто педальний контролер.

- 5** Почніть шити, по черзі повільно відтягуючи роботу від себе та підтягуючи до себе.



**Примітка**

- Шийте, утримуючи тканину розтягнутою, щоб вона утримувалась унизу.

- 6** Повторюйте цей рух, доки ділянку штопання не буде заповнено паралельними рядками стібків.

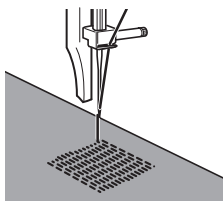

**Аплікації**

Назва стібка	Шаблон	Довжина стібка [мм (дюйм.)]	Ширина стібка [мм (дюйм.)]
Стібок зигзагом	8 	0,7 (1/32)	1,5 (1/16)
Стібок зигзагом	9 	1,5 (1/16)	3 (1/8)
Стібок зигзагом	10 	2 (1/16)	5 (3/16)
Стібок зигзагом (гладдю)	11 	0,5 (1/32)	5 (3/16)

Можна створити аплікацію, вирізавши ще один фігурний фрагмент тканини та прикріпивши його як декорацію.

- 1** Наметайте вирізану фігуру на тканину.



- 2** Обережно прошийте навколо краю фігури зигзагоподібним стібком.

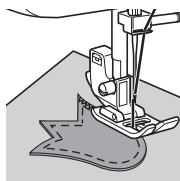

## ДОДАТКОВІ АКЕСУАРИ

### Використання лапки для сліпих стібків

Назва стібка	Шаблон	Довжина стібка [мм (дюйм.)]	Ширина стібка [мм (дюйм.)]
Прямий стібок (центральне положення голки)		2,5 (3/32)	—
Стібок зигзагом		0,7 (1/32)	1,5 (1/16)
Стібок зигзагом		1,5 (1/16)	3 (1/8)
Стібок зигзагом		2 (1/16)	5 (3/16)
Розтягнутий стібок зі сліпим рубцем		1 (1/16)	5 (3/16)

Ця лапка зручна не лише для розтягнутих стібків зі сліпим рубцем, але й для прошивання країв тканини та швів.

#### ■ Прошиття країв

- 1 Вимкніть машину.
- 2 Прикріпіть лапку для сліпих стібків. Увімкніть машину.
- 3 Розташуйте голку на потрібній відстані від краю тканини, після чого опустіть голку в цьому положенні.
- 4 Поверніть гвинт напрямної лапки та обережно відрегулюйте для спрямування тканини.

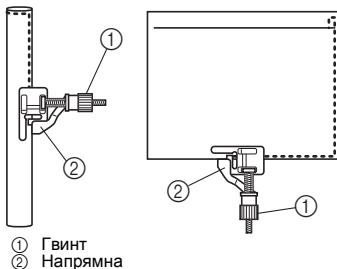

- 1 Гвинт
- 2 Напрямна

#### ■ Прошиття швів

- 1 Вимкніть машину.
- 2 Прикріпіть лапку для сліпих стібків. Увімкніть машину.

#### ! ОБЕРЕЖНО!

- Не вмикайте машину, коли натиснуто педальний контролер.

- 3 Установіть диск вибору шаблону в положення «Прямий стібок» (центральне положення голки). Вирівняйте напрямну лапки з положенням голки.
- 4 Установіть диск вибору шаблону в положення «Стібок зигзагом» із потрібною шириною.
- 5 Розмістіть тканину під лапкою, щоб напрямна лапки була вирівняна між обома краями тканини.
- 6 Опустіть притискну лапку та розпочніть шиття.

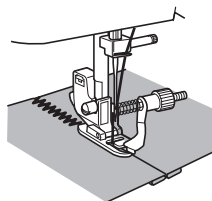

#### ■ Під час виконання розтягнутих стібків із сліпим рубцем

Виконуючи розтягнуті стібки зі сліпим рубцем за допомогою лапки для сліпих стібків, поверніть гвинт, щоб відрегулювати напрямну за зігнутим рубцем.

- Для отримання додаткових відомостей про виконання стібків зі сліпим рубцем див. стор. 27.

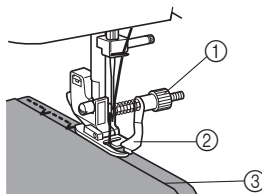

- 1 Гвинт
- 2 Напрямна
- 3 Зігнутий рубець

## 6 ДОДАТОК

### ТЕХНІЧНЕ ОБСЛУГОВУВАННЯ

#### Обмеження щодо змащування

Для запобігання пошкодженню машини її не повинен змащувати користувач. Цю машину виготовлено з достатньою кількістю мастила, застосованого для забезпечення належної роботи, завдяки чому періодичне змащування не потрібне.

У разі виникнення несправностей, наприклад труднощів з обертанням маховика або незвичного шуму, негайно припиніть використання машини та зверніться до авторизованого дилера або найближчого авторизованого сервісного центру.

#### Запобіжні заходи на час зберігання машини

Не зберігайте машину в жодних зазначених нижче місцях, інакше її може бути пошкоджено, наприклад, іржею внаслідок конденсації.

- Місця з надзвичайно високими температурами
- Місця з надзвичайно низькими температурами
- Місця з надзвичайними змінами температури
- Місця з високою вологістю або паром
- Поблизу вогню, нагрівального пристрою або кондиціонера
- На відкритому повітрі або під прямими сонячними променями
- Надзвичайно запилені або забруднені жирними речовинами середовища



#### Примітка

- Для подовження строку служби машини її слід періодично вмикати та використовувати. Зберігання машини протягом тривалого часу без використання може знизити її ефективність.

#### Очищення



#### ОБЕРЕЖНО!

- Не забудьте від'єднати машину від розетки перед очищенням, щоб уникнути ризику ураження електричним струмом або травмування.

- 1 Вимкніть машину та від'єднайте її від розетки.
- 2 Підніміть голку та притискувальну лапку.
- 3 Ослабте гвинт притискувальної лапки та гвинт затискача голки, щоб зняти тримач притискувальної лапки та голку.

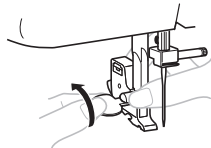

- 4 Використовуючи овальну викрутку, викрутіть два гвинти. Підніміть пластинку для голки, як показано на ілюстрації, після чого посуňte цю пластинку ліворуч, щоб її зняти.

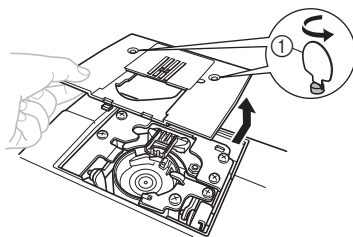

① Використовуйте овальну викрутку

- 5 Візьміться за корпус бобіни, після чого зніміть її в напрямку ліворуч.

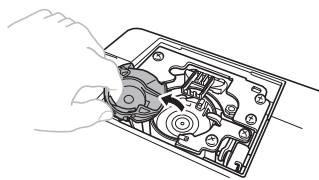

- 6** За допомогою очищувальної щітки або пилососа видаліть увесь пил із пробігу та навколишньої зони.

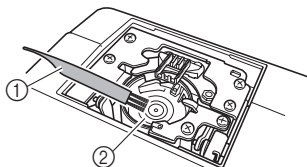

- ① Очищувальна щітка  
② Пробіг

- Не застосовуйте мастило до корпусу бобіни.

- 7** Вставте корпус бобіни, вирівнявши позначку ▲ на корпусі бобіни з позначкою ● на машині, як показано нижче.

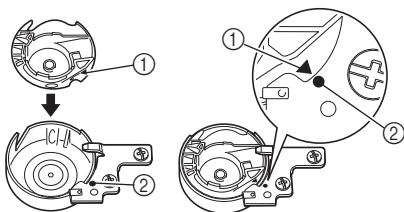

- Вирівняйте позначки ▲ та ●.

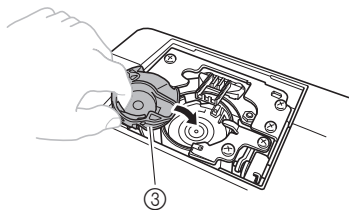

- ① Позначка ▲  
② Позначка ●  
③ Корпус бобіни

- Переконайтеся, що вказані точки вирівняно, перш ніж встановлювати корпус бобіни.

- 8** Встановіть пластинку для голки, відтак затягніть гвинти.

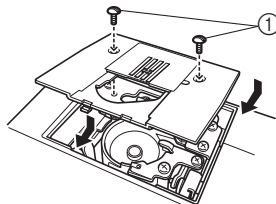

- ① Гвинти

- Переконайтеся, що пластинку для голки встановлено надійно.

### **! ОБЕРЕЖНО!**

- Ніколи не використовуйте подряпаний корпус бобіни; інакше верхня нитка може заплутатися, голка зламатися, або може знизитися якість шиття. Щоб придбати новий корпус бобіни (код деталі: XE9326-001), зверніться до найближчого авторизованого сервісного центру.
- Переконайтеся, що корпус бобіни встановлено належним чином, інакше голка може зламатися.

## УСУНЕННЯ НЕСПРАВНОСТЕЙ

Якщо машина працює неправильно, перевірте наведені нижче можливі несправності, перш ніж звертатися по обслуговування. Більшість несправностей можна усунути самостійно. Якщо потрібна додаткова допомога, Центр вирішень Brother пропонує найновіші запитання, відповіді на них та поради щодо усунення несправностей. Відвідайте центр за адресою « <http://solutions.brother.com> ». Якщо несправність не зникне, зверніться до дилера або найближчого авторизованого сервісного центру.

Ознака	Можлива причина	Вирішення	Сторінка
<b>Швейна машина не працює.</b>	Основне живлення вимкнено.	Увімкніть перемикач основного живлення.	7
	Вал намотувача бобіни переміщено праворуч.	Перемістіть вал намотувача бобіни ліворуч.	12
	Педальний контролер використовувався неналежним чином.	Використовуйте педальний контролер належним чином.	7
<b>Тканину, яку шили за допомогою машини, неможливо витягнути.</b>	Нитка заплуталася під пластинкою для голки.	Підніміть тканину та відріжте нитки під нею, відтак очистьте пробіг.	37
<b>Голка ламається.</b>	Голку встановлено неправильно.	Правильно встановіть голку.	7
	Гвинт затискача голки ослаблений.	За допомогою овальної викрутки надійно затягніть гвинт.	8
	Голка зігнута або притуплена.	Замініть голку.	7
	Верхню нитку вставлено неналежним чином.	Виправте вставлення верхньої нитки.	15
	Не використовувалася належна комбінація тканини, нитки та голки.	Виберіть нитку та голку, що відповідають типу тканини.	20
	Притискна лапка не відповідає типу стібка, який потрібно прошити.	Встановіть правильну притискну лапку для типу стібка, який потрібно прошити.	–
	Натяг верхньої нитки занадто тугий.	Ослабте натяг верхньої нитки.	25
	Надмірне натягнення тканини.	Спрямувайте тканину без зусиль.	–
	Котушку не встановлено належним чином.	Встановіть катушку належним чином.	15, 23
	Зона навколо отвору в пластинці для голки або притискної лапки подряпана.	Замініть пластинку для голки. Зверніться до продавця або найближчого авторизованого сервісного центру.	–
	Корпус бобіни подряпаний.	Замініть корпус бобіни. Зверніться до продавця або найближчого авторизованого сервісного центру.	–
	Використовується бобіна, не призначена для цієї машини.	Використовуйте бобіну, призначену саме для цієї машини.	11
<b>Верхня нитка розривається.</b>	Верхню нитку вставлено неналежним чином. (Наприклад, неправильно встановлено катушку або нитка виходить з напрямної над голкою.)	Виправте вставлення верхньої нитки.	15
	У нитці спостерігаються вузли або плутанина.	Усуньте всі вузли та плутанину.	–
	Голка не відповідає нитці, що використовується.	Виберіть голку, що відповідає типу стібка.	20
	▼ Натяг верхньої нитки занадто тугий.	Ослабте натяг верхньої нитки.	25

Ознака	Можлива причина	Вирішення	Сторінка
<b>▲</b>  <b>Верхня нитка розривається.</b>	Голка зігнута або притуплена.	Замініть голку.	7
	Голку встановлено неправильно.	Правильно встановіть голку.	7
	Зона навколо отвору в пластинці для голки або притискної лапки подряпана.	Замініть пластинку для голки. Зверніться до продавця або найближчого авторизованого сервісного центру.	–
	Корпус бобіни подряпаний або на ньому є задирка.	Замініть корпус бобіни. Зверніться до продавця або найближчого авторизованого сервісного центру.	–
	Використовується бобіна, не призначена для цієї машини.	Використовуйте бобіну, призначену саме для цієї машини.	11
<b>Нижня нитка заплутана або розривається.</b>	Нитку не намотано належним чином на бобіну.	Намотайте нитку на бобіну належним чином.	11
	Бобіна подряпана або не обертається плавно.	Замініть бобіну.	–
	Нитка заплутана.	Усуньте заплутану нитку та очистьте пробіг.	37
	Використовується бобіна, не призначена для цієї машини.	Використовуйте бобіну, призначену саме для цієї машини.	11
	Бобіну встановлено неправильно.	Правильно встановіть нитку бобіни.	13-14
<b>Натяг нитки неправильний.</b>	Верхню нитку вставлено неналежним чином.	Виправте вставлення верхньої нитки.	15
	Нитку не намотано належним чином на бобіну.	Намотайте нитку на бобіну належним чином.	11
	Не вставлено правильну комбінацію нитки й голки для тканини, що використовується.	Виберіть нитку та голку, що відповідають типу тканини.	20
	Не приєднано належним чином тримач притискної лапки.	Приєднайте тримач притискної лапки належним чином.	–
	Натяг нитки неправильний.	Відрегулюйте натяг верхньої нитки.	25
	Використовується бобіна, не призначена для цієї машини.	Використовуйте бобіну, призначену саме для цієї машини.	11
	Бобіну встановлено неправильно.	Правильно встановіть нитку бобіни.	13-14
<b>Тканина зморщена.</b>	Не вставлено належним чином верхню нитку або не встановлено бобіну.	Вставте верхню нитку та намотайте нитку на бобіну належним чином.	11-18
	Котушку не встановлено належним чином.	Встановіть катушку належним чином.	15, 23
	Не використовувалася правильна комбінація тканини, нитки та голки.	Виберіть нитку та голку, що відповідають типу тканини.	20
	Голка зігнута або притуплена.	Замініть голку.	7
	У разі шиття тонкої тканини вона не подається правильно.	Шийте зі стабілізаційним матеріалом під тканиною.	23
	Притискна лапка не відповідає типу стібка, який потрібно прошити.	Встановіть правильну притискну лапку для типу стібка, який потрібно прошити.	33
	Натяг нитки неправильний.	Відрегулюйте натяг верхньої нитки.	25

Ознака	Можлива причина	Вирішення	Сторінка
<b>Стібки пропущені.</b>	Верхню нитку вставлено неналежним чином.	Виправте вставлення верхньої нитки.	15
	Не використовувалася належна комбінація тканини, нитки та голки.	Виберіть нитку та голку, що відповідають типу тканини.	20
	Голка зігнута або притуплена.	Замініть голку.	7
	Голку встановлено неправильно.	Правильно встановіть голку.	7
	Під пластинкою для голки або в корпусі бобіни скупчився пил.	Зніміть пластинку для голки й очистьте пластинку та корпус бобіни.	37
<b>Неможливо скористатись інструментом для вставлення нитки в голку.</b>	Голку не піднято у правильне положення.	Підніміть голку, повернувши маховик до себе (проти годинникової стрілки) так, щоб позначка на маховику була спрямована вгору.	17
	Голку вставлено неналежним чином.	Вставте голку належним чином.	7
<b>Стібок шиється неправильно.</b>	Використовується неправильна притискна лапка для цього типу стібка.	Встановіть правильну притискну лапку для типу стібка, який потрібно прошити.	–
	Натяг нитки неправильний.	Відрегулюйте натяг верхньої нитки.	25
	Нитка заплутана.	Усуньте заплутану нитку. Якщо нитка заплуталася в корпусі бобіни, очистьте корпус бобіни.	37
<b>Тканина не подається.</b>	Пластинку для штопання встановлено на пластинці для голки.	Зніміть пластинку для штопання.	–
	Не використовувалася належна комбінація тканини, нитки та голки.	Виберіть нитку та голку, що відповідають типу тканини.	20
	Нитка заплутана, наприклад, у пробігу.	Усуньте заплутану нитку. Якщо нитка заплуталась у пробігу, очистьте пробіг.	37
	Притискна лапка не відповідає типу стібка, який потрібно прошити.	Встановіть правильну притискну лапку для типу стібка, який потрібно прошити.	33

## ПОКАЖЧИК

### Числа

4-крокова автоматична петля ..... 30

### А

Аплікації ..... 35

Аksesуари ..... 4  
додаткові ..... 4, 36

### Б

Бобіна швидкого встановлення ..... 14, 19

### В

Важіль зворотного шиття ..... 10

Верхній диск керування натягом ..... 25

Випрямлення нижньої нитки ..... 18

Виконання декоративних стібків ..... 29

Виконання еластичних стібків ..... 28

Виконання прямих стібків ..... 26

Виконання стібків зигзагом ..... 26

Виконання стібків зі сліпим рубцем ..... 27

Виконання стібків зі складкою

оболонки ..... 28

Виконання стібків подвійної дії ..... 29

Вставлення блискавки ..... 33

Вставлення верхньої нитки ..... 15

Вставлення нижньої нитки ..... 13

бобіна швидкого встановлення ..... 14, 19

Вставлення нитки

верхня ..... 15

інструмент для вставлення нитки

в голку ..... 17

нижня ..... 13, 14

подвійна голка ..... 24

### Г

Гвинт точного регулювання петлі ..... 31

Голка

заміна ..... 7

перевірка ..... 7

комбінації з тканиною та ниткою ..... 20

### Д

Диск вибору шаблону ..... 9

### З

Заміна притискної лапки ..... 8

Збирання ..... 34

### І

Інструмент для вставлення нитки

в голку ..... 17

### К

Комбінації тканини, нитки та голки ..... 20

Кріплення пласкої підставки ..... 5

### Л

Лапка для сліпих стібків ..... 36

### М

Маховик ..... 15

Метод вільної руки ..... 23

### Н

Намотування бобіни ..... 11

Натяг нитки ..... 25

### О

Основне живлення ..... 7

Основні деталі ..... 5

Очищення ..... 37

Очищення пробігу ..... 37

### П

Педальний контролер ..... 7

Перемикач індикатора ..... 7

Петля

виконання ..... 30

регулювання ..... 31

Підключення вилок ..... 6

Пластинка для штопання ..... 32, 34

Подвійна голка

прикріплення ..... 8, 23

шиття ..... 23

Пришивання гудзиків ..... 32

### Р

Різак для нитки ..... 22

### С

Стібки

вбудовані ..... 26

назви ..... 9

### Т

Технічне обслуговування ..... 37

### У

Усунення несправностей ..... 39

### Ш

Шаблони ..... 9

Шпилька катушки ..... 11, 15

додаткова ..... 24

Штопання ..... 34

Ukrainian  
885-X01/X11/X21  
888-X01/X11/X21  
Printed in Vietnam



XF0522-101①